



# Dell OptiPlex 7020 Small Form Factor

## Εγχειρίδιο κατόχου

Μοντέλο σύμφωνα με τους κανονισμούς: D07S  
Τύπος σύμφωνα με τους κανονισμούς: D07S001



# Σημειώσεις, ειδοποιήσεις και προσοχές

-  **ΣΗΜΕΙΩΣΗ:** Η ΣΗΜΕΙΩΣΗ υποδεικνύει σημαντικές πληροφορίες που σας βοηθούν να χρησιμοποιείτε καλύτερα τον υπολογιστή σας.
-  **ΠΡΟΣΟΧΗ:** Η ΠΡΟΣΟΧΗ υποδηλώνει είτε πιθανή βλάβη στο υλισμικό είτε απώλεια δεδομένων και υποδεικνύει τον τρόπο με τον οποίο μπορείτε να αποφύγετε το πρόβλημα.
-  **ΠΡΟΕΙΔΟΠΟΙΗΣΗ:** Η ΠΡΟΕΙΔΟΠΟΙΗΣΗ υποδεικνύει ότι υπάρχει το ενδεχόμενο να προκληθεί υλική ζημιά, τραυματισμός ή θάνατος.

**Copyright © 2014 Dell Inc. Με επιφύλαξη παντός δικαιώματος.** Το προϊόν αυτό προστατεύεται από τη διεθνή και αμερικανική νομοθεσία περί πνευματικών δικαιωμάτων και πνευματικής ιδιοκτησίας. Η Dell™ και το λογότυπο Dell είναι εμπορικά σήματα της Dell Inc. στις Ηνωμένες Πολιτείες ή/και σε άλλες δικαιοδοσίες. Όλα τα άλλα σήματα και ονόματα που αναφέρονται στο παρόν μπορεί να είναι εμπορικά σήματα των αντίστοιχων εταιρειών.

2014 - 07

Rev. A00

# Πίνακας περιεχομένων

<b>1 Εκτέλεση εργασιών στον υπολογιστή σας.....</b>	<b>5</b>
Πριν από την εκτέλεση εργασιών στο εσωτερικό του υπολογιστή σας.....	5
Απενεργοποίηση του υπολογιστή σας.....	6
Μετά την εκτέλεση εργασιών στο εσωτερικό του υπολογιστή σας.....	7
<b>2 Αφαίρεση και εγκατάσταση εξαρτημάτων.....</b>	<b>8</b>
Συνιστώμενα εργαλεία.....	8
Επισκόπηση συστήματος.....	8
Μπροστινή, πίσω και εσωτερική όψη.....	8
Αφαίρεση του καλύμματος.....	10
Εγκατάσταση του καλύμματος.....	11
Αφαίρεση της μπροστινής στεφάνης συγκράτησης.....	11
Εγκατάσταση της μπροστινής στεφάνης συγκράτησης.....	11
Αφαίρεση της κάρτας επέκτασης.....	12
Εγκατάσταση της κάρτας επέκτασης.....	13
Αφαίρεση της κάρτας ασύρματου τοπικού δικτύου (WLAN).....	13
Εγκατάσταση της κάρτας ασύρματου τοπικού δικτύου (WLAN).....	14
Αφαίρεση της μονάδας οπτικού δίσκου.....	15
Εγκατάσταση της μονάδας οπτικού δίσκου.....	15
Αφαίρεση του κλωβού των μονάδων δίσκου.....	16
Εγκατάσταση του κλωβού των μονάδων δίσκου.....	17
Αφαίρεση του σκληρού δίσκου.....	17
Εγκατάσταση του σκληρού δίσκου.....	18
Αφαίρεση του ηχείου.....	18
Εγκατάσταση του ηχείου.....	19
Κατευθυντήριες οδηγίες για τις μονάδες μνήμης.....	19
Αφαίρεση της μνήμης.....	20
Εγκατάσταση της μνήμης.....	20
Αφαίρεση του ανεμιστήρα του συστήματος.....	20
Εγκατάσταση του ανεμιστήρα του συστήματος.....	21
Αφαίρεση του διακόπτη τροφοδοσίας.....	22
Εγκατάσταση του διακόπτη τροφοδοσίας.....	23
Αφαίρεση του πλαισίου εισόδου/εξόδου (I/O).....	23
Εγκατάσταση του πλαισίου εισόδου/εξόδου (I/O).....	24
Αφαίρεση του τροφοδοτικού.....	24
Εγκατάσταση του τροφοδοτικού.....	26
Αφαίρεση της μπαταρίας σε σχήμα νομίσματος.....	27
Εγκατάσταση της μπαταρίας σε σχήμα νομίσματος.....	27

Αφαίρεση της διάταξης της ψύκτρας.....	27
Εγκατάσταση της διάταξης της ψύκτρας.....	28
Αφαίρεση του επεξεργαστή.....	29
Εγκατάσταση του επεξεργαστή.....	29
Αφαίρεση του διακόπτη επισύνδεσης.....	29
Εγκατάσταση του διακόπτη επισύνδεσης.....	30
Αφαίρεση της πλακέτας συστήματος.....	30
Εγκατάσταση της πλακέτας συστήματος.....	31
Διάταξη πλακέτας συστήματος.....	32
<b>3 Πρόγραμμα System Setup (Ρύθμιση συστήματος).....</b>	<b>34</b>
Ακολουθία εκκίνησης.....	34
Πλήκτρα πλοήγησης.....	34
Επιλογές στο πρόγραμμα System Setup (Ρύθμιση συστήματος).....	35
Ενημέρωση του BIOS .....	46
Ρυθμίσεις βραχυκυκλωτήρων.....	47
Κωδικός πρόσβασης στο σύστημα και κωδικός πρόσβασης για τη ρύθμιση.....	47
Εκχώρηση κωδικού πρόσβασης στο σύστημα και κωδικού πρόσβασης για τη ρύθμιση.....	48
Διαγραφή ή αλλαγή υπάρχοντος κωδικού πρόσβασης στο σύστημα και/ή κωδικού πρόσβασης για τη ρύθμιση.....	48
Αδρανοποίηση κωδικού πρόσβασης στο σύστημα.....	49
<b>4 Διαγνωστικά.....</b>	<b>51</b>
Διαγνωστικά βελτιωμένης αξιολόγησης του συστήματος πριν από την εκκίνηση (Enhanced Pre-Boot System Assessment (ePSA)).....	51
<b>5 Αντιμετώπιση προβλημάτων στον υπολογιστή σας.....</b>	<b>53</b>
Διαγνωστικές ενδεικτικές λυχνίες τροφοδοσίας.....	53
Κώδικας ηχητικών σημάτων.....	54
Μηνύματα σφαλμάτων.....	54
<b>6 Προδιαγραφές.....</b>	<b>62</b>
<b>7 Επικοινωνία με την Dell.....</b>	<b>69</b>

# Εκτέλεση εργασιών στον υπολογιστή σας

## Πριν από την εκτέλεση εργασιών στο εσωτερικό του υπολογιστή σας

Για να προστατευτεί ο υπολογιστής σας από πιθανή ζημιά και να διασφαλιστεί η ατομική σας προστασία, ακολουθήστε τις παρακάτω κατευθυντήριες οδηγίες για θέματα ασφάλειας. Αν δεν αναφέρεται κάτι διαφορετικό, για κάθε διαδικασία που περιλαμβάνει το έγγραφο θεωρείται δεδομένο ότι πληρούνται οι εξής προϋποθέσεις:

- Διαβάσατε τις πληροφορίες που παραλάβατε μαζί με τον υπολογιστή σας και αφορούν θέματα ασφάλειας.
- Μπορείτε να αντικαταστήσετε κάποιο εξάρτημα ή -αν το αγοράσατε χωριστά- να το εγκαταστήσετε εκτελώντας τη διαδικασία αφαίρεσης με αντίστροφη σειρά.

 **ΠΡΟΕΙΔΟΠΟΙΗΣΗ:** Αποσυνδέστε όλες τις πηγές ισχύος προτού ανοίξετε το κάλυμμα ή τα πλαίσια του υπολογιστή. Αφού τελειώσετε τις εργασίες στο εσωτερικό του υπολογιστή, επανατοποθετήστε όλα τα καλύμματα και τα πλαίσια και όλες τις βίδες προτού τον συνδέσετε στην πηγή ισχύος.

 **ΠΡΟΕΙΔΟΠΟΙΗΣΗ:** Διαβάστε τις οδηγίες που παραλάβατε μαζί με τον υπολογιστή σας και αφορούν θέματα ασφάλειας, προτού εκτελέσετε οποιαδήποτε εργασία στο εσωτερικό του. Για πρόσθετες πληροφορίες σχετικά με τις άριστες πρακτικές σε θέματα ασφάλειας, ανατρέξτε στην αρχική σελίδα του ιστοτόπου για τη συμμόρφωση προς τις κανονιστικές διατάξεις στην ιστοσελίδα [www.dell.com/regulatory\\_compliance](http://www.dell.com/regulatory_compliance).

 **ΠΡΟΣΟΧΗ:** Πολλές επισκευές μπορούν να εκτελεστούν μόνο από εξουσιοδοτημένο τεχνικό συντήρησης. Εσείς πρέπει να αναλαμβάνετε μόνο την αντιμετώπιση προβλημάτων και απλές επισκευές σύμφωνα με την εξουσιοδότηση που σας παρέχεται μέσω της τεκμηρίωσης του προϊόντος σας ή με βάση τις οδηγίες που σας δίνει η ομάδα τεχνικής εξυπηρέτησης και υποστήριξης μέσω Ίντερνετ ή τηλεφώνου. Η εγγύησή σας δεν καλύπτει ζημιές λόγω εργασιών συντήρησης που δεν είναι εξουσιοδοτημένες από την Dell. Διαβάστε και ακολουθήστε τις οδηγίες που παραλάβατε μαζί με το προϊόν και αφορούν θέματα ασφάλειας.

 **ΠΡΟΣΟΧΗ:** Προς αποφυγή ηλεκτροστατικής εκφόρτισης, γειωθείτε χρησιμοποιώντας μεταλλικό περικάρπιο γείωσης ή αγγίζοντας κατά διαστήματα κάποια άβαφη μεταλλική επιφάνεια.

 **ΠΡΟΣΟΧΗ:** Φροντίστε να μεταχειρίζεστε τα εξαρτήματα και τις κάρτες με προσοχή. Μην αγγίζετε τα εξαρτήματα ή τις επαφές στις κάρτες. Φροντίστε να πιάνετε τις κάρτες από τις άκρες τους ή από τον μεταλλικό βραχίονα στήριξής τους. Φροντίστε να πιάνετε τα εξαρτήματα, όπως τον επεξεργαστή, από τις άκρες τους και όχι από τις ακίδες τους.

 **ΠΡΟΣΟΧΗ:** Όταν αποσυνδέετε ένα καλώδιο, τραβήξτε τον σύνδεσμο ή τη γλωττίδα του και όχι το ίδιο το καλώδιο. Ορισμένα καλώδια έχουν συνδέσμους με γλωττίδες ασφαλείας. Αν αποσυνδέετε καλώδιο αυτού του τύπου, πιέστε πρώτα τις γλωττίδες αυτές. Όπως τραβάτε τους συνδέσμους, φροντίστε να μένουν απόλυτα ευθυγραμμισμένοι για να μη λυγίσει κάποια ακίδα τους. Επίσης, προτού συνδέσετε ένα καλώδιο, βεβαιωθείτε ότι και οι δύο σύνδεσμοί του είναι σωστά προσανατολισμένοι και ευθυγραμμισμένοι.

 **ΣΗΜΕΙΩΣΗ:** Το χρώμα του υπολογιστή σας και ορισμένων εξαρτημάτων μπορεί να διαφέρει από αυτό που βλέπετε στις εικόνες του εγγράφου.

Για να μην προκληθεί ζημιά στον υπολογιστή σας, εκτελέστε τα βήματα που ακολουθούν προτού ξεκινήσετε τις εργασίες στο εσωτερικό του.

1. Βεβαιωθείτε ότι η επιφάνεια εργασίας σας είναι επίπεδη και καθαρή για να μη γρατζουνιστεί το κάλυμμα του υπολογιστή.
2. Σβήστε τον υπολογιστή σας (ανατρέξτε στην ενότητα Απενεργοποίηση του υπολογιστή σας).





**⚠ ΠΡΟΣΟΧΗ:** Για να αποσυνδέσετε ένα καλώδιο δικτύου, βγάλτε πρώτα το βύσμα του από τον υπολογιστή σας και, στη συνέχεια, βγάλτε το άλλο βύσμα του από τη συσκευή δικτύου.

3. Αποσυνδέστε όλα τα καλώδια δικτύου από τον υπολογιστή.
4. Αποσυνδέστε τον υπολογιστή σας και όλες τις προσαρτημένες συσκευές από τις ηλεκτρικές τους πρίζες.
5. Για να γειωθεί η κάρτα συστήματος, πιέστε και κρατήστε πατημένο το κουμπί τροφοδοσίας ενόσω ο υπολογιστής είναι αποσυνδεδεμένος.
6. Αφαιρέστε το κάλυμμα.

**⚠ ΠΡΟΣΟΧΗ:** Προτού αγγίζετε οτιδήποτε στο εσωτερικό του υπολογιστή σας, γειωθείτε αγγίζοντας κάποια άβαφη μεταλλική επιφάνεια, όπως το μέταλλο στην πίσω πλευρά του υπολογιστή. Την ώρα που εργάζεστε, φροντίστε να αγγίζετε κατά διαστήματα μια άβαφη μεταλλική επιφάνεια ώστε να φεύγει ο στατικός ηλεκτρισμός που μπορεί να προκαλέσει βλάβη στα εσωτερικά εξαρτήματα.

## Απενεργοποίηση του υπολογιστή σας

**⚠ ΠΡΟΣΟΧΗ:** Για να μη χαθούν δεδομένα, αποθηκεύστε και κλείστε όλα τα ανοικτά αρχεία και τερματίστε όλα τα ανοικτά προγράμματα προτού σβήσετε τον υπολογιστή σας.

1. Τερματίστε το λειτουργικό σύστημα:
  - Σε Windows 8:
    - Με χρήση συσκευής που διαθέτει λειτουργία αφής:
      - a. Μετακινήστε οριζόντια το δάχτυλό σας ξεκινώντας από τη δεξιά άκρη της οθόνης, ανοίξτε το μενού Charms (Σύμβολα) και επιλέξτε **Settings (Ρυθμίσεις)**.
      - b. Επιλέξτε το  και ύστερα επιλέξτε **Shut down (Τερματισμός λειτουργίας)**.
    - Με χρήση ποντικιού:
      - a. Τοποθετήστε τον δείκτη στην επάνω δεξιά γωνία της οθόνης και κάντε κλικ στην επιλογή **Settings (Ρυθμίσεις)**.
      - b. Κάντε κλικ στο  και επιλέξτε **Shut down (Τερματισμός λειτουργίας)**.
  - Σε Windows 7:
    1. Κάντε κλικ στην επιλογή **Start (Έναρξη)** .
    2. Κάντε κλικ στην επιλογή **Shut Down (Τερματισμός)**.ή
    1. Κάντε κλικ στην επιλογή **Start (Έναρξη)** .

2. Κάντε κλικ στο βέλος στην κάτω δεξιά γωνία του μενού **Start (Εναρξη)** όπως υποδεικνύεται παρακάτω και μετά κλικ στην επιλογή **Shut Down (Τερματισμός λειτουργίας)**.



2. Βεβαιωθείτε ότι έχετε σβήσει τον υπολογιστή και όλες τις προσαρτημένες συσκευές. Αν ο υπολογιστής και οι προσαρτημένες συσκευές δεν σβήσουν αυτόματα μετά τον τερματισμό του λειτουργικού συστήματος, πιέστε και κρατήστε πατημένο το κουμπί τροφοδοσίας για περίπου 6 δευτερόλεπτα ώστε να τερματιστεί η λειτουργία τους.

## Μετά την εκτέλεση εργασιών στο εσωτερικό του υπολογιστή σας

Αφού ολοκληρώσετε όλες τις διαδικασίες επανατοποθέτησης, βεβαιωθείτε ότι συνδέσατε κάθε εξωτερική συσκευή, κάρτα και καλώδιο προτού θέσετε σε λειτουργία τον υπολογιστή σας.

1. Επανατοποθετήστε το κάλυμμα.

**⚠ ΠΡΟΣΟΧΗ:** Για να συνδέσετε ένα καλώδιο δικτύου, συνδέστε πρώτα το ένα του βύσμα στη συσκευή δικτύου και ύστερα το άλλο βύσμα στον υπολογιστή.

2. Συνδέστε κάθε καλώδιο τηλεφώνου ή δικτύου στον υπολογιστή σας.
3. Συνδέστε τον υπολογιστή σας και όλες τις προσαρτημένες συσκευές στις ηλεκτρικές τους πρίζες.
4. Θέστε τον υπολογιστή σας σε λειτουργία.
5. Αν απαιτείται, εξακριβώστε αν ο υπολογιστής λειτουργεί σωστά εκτελώντας το πρόγραμμα Dell Diagnostics (Διαγνωστικά της Dell).

## Αφαίρεση και εγκατάσταση εξαρτημάτων

Η ενότητα αυτή παρέχει λεπτομερείς πληροφορίες για τον τρόπο αφαίρεσης ή εγκατάστασης των εξαρτημάτων στον υπολογιστή σας.

### Συνιστώμενα εργαλεία

Για τις διαδικασίες που αναφέρει το έγγραφο μπορεί να απαιτούνται τα εξής εργαλεία:

- Μικρό κατσαβίδι με πλακέ μύτη
- Σταυροκατσάβιδο
- Μικρή πλαστική σφήνα

### Επισκόπηση συστήματος

Η εικόνα που ακολουθεί παρουσιάζει την εσωτερική όψη του υπολογιστή Small Form Factor μετά την αφαίρεση του καλύμματος της βάσης. Οι λεζάντες δείχνουν τις ονομασίες και τη διάταξη των εξαρτημάτων στο εσωτερικό του υπολογιστή.

#### Μπροστινή, πίσω και εσωτερική όψη

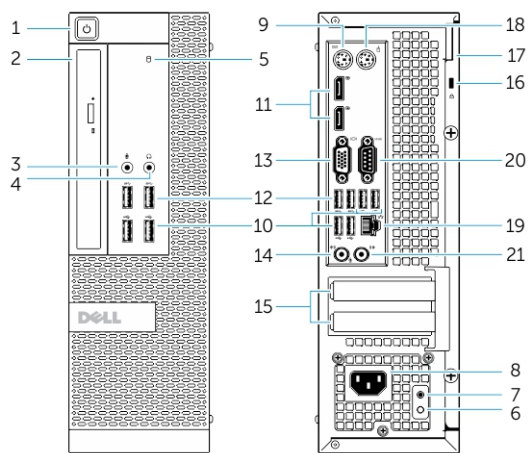

#### Αριθμός 1. Μπροστινή και πίσω όψη

1. κουμπί τροφοδοσίας ή λυχνία τροφοδοσίας
2. εύκαμπτη υποδοχή
3. σύνδεσμος μικροφώνου
4. σύνδεσμος ακουστικών
5. λυχνία δραστηριότητας σκληρού δίσκου
6. λυχνία διαγνωστικών τροφοδοτικού

7. κουμπί διαγνωστικών τροφοδοτικού
8. σύνδεσμος καλωδίου τροφοδοσίας
9. σύνδεσμος ηλεκτρολογίου
10. σύνδεσμος USB 2.0
11. σύνδεσμος θύρας οθόνης
12. σύνδεσμος USB 3.0
13. σύνδεσμος VGA
14. σύνδεσμος εισόδου γραμμής ή μικροφώνου
15. υποδοχές καρτών επέκτασης
16. υποδοχή καλωδίου ασφαλείας
17. κρίκος λουκέτου
18. σύνδεσμος ποντικού
19. σύνδεσμος δικτύου
20. σειριακός σύνδεσμος
21. σύνδεσμος εξόδου γραμμής

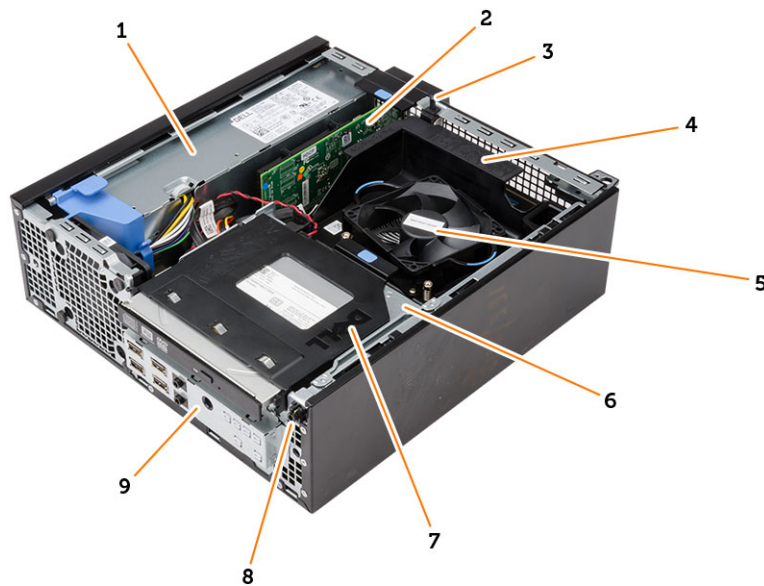

#### Αριθμός 2. Εσωτερική όψη

1. τροφοδοτικό
2. κάρτα PCI Express
3. διακόπτης επισύνδεσης
4. κάλυμμα ανεμιστήρα επεξεργαστή
5. ανεμιστήρας επεξεργαστή
6. κλωβός μονάδων δίσκου
7. μονάδα οπτικού δίσκου
8. διακόπτης τροφοδοσίας
9. πλαίσιο εισόδου/εξόδου (I/O).

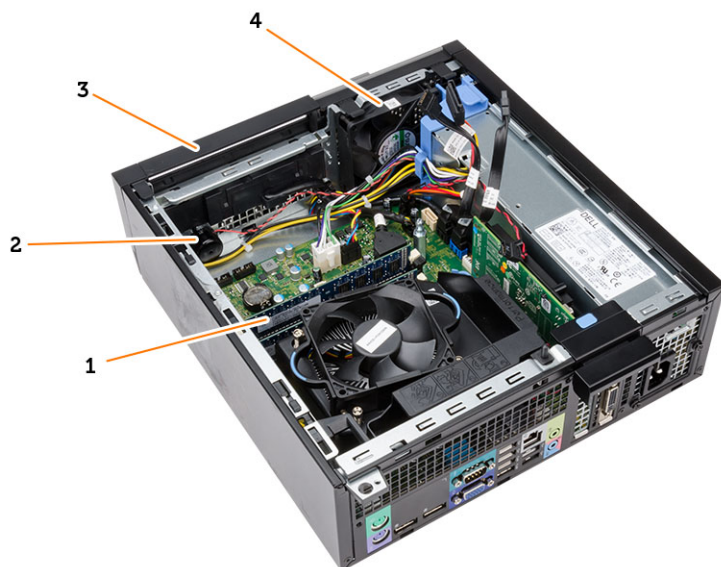

- |                                  |                           |
|----------------------------------|---------------------------|
| 1. μονάδα μνήμης                 | 2. ηχείο                  |
| 3. μπροστινή στεφάνη συγκράτησης | 4. ανεμιστήρας συστήματος |

## Αφαίρεση του καλύμματος

1. Ακολουθήστε τις διαδικασίες που περιγράφει η ενότητα *Πριν από την εκτέλεση εργασιών στο εσωτερικό του υπολογιστή σας*.
2. Τραβήξτε προς τα πάνω το μάνταλο αποδέσμευσης του καλύμματος και σηκώστε το κάλυμμα. Ανασηκώστε το κάλυμμα με κλίση 45 μοιρών και αφαιρέστε το από τον υπολογιστή.



## Εγκατάσταση του καλύμματος

1. Τοποθετήστε το κάλυμμα πάνω στο πλαίσιο του υπολογιστή.
2. Πιέστε το κάλυμμα προς τα κάτω τόσο ώστε να κουμπώσει στη θέση του και να ακουστεί το χαρακτηριστικό κλικ.
3. Ακολουθήστε τις διαδικασίες που περιγράφει η ενότητα *Μετά την εκτέλεση εργασιών στο εσωτερικό του υπολογιστή σας*.

## Αφαίρεση της μπροστινής στεφάνης συγκράτησης

1. Ακολουθήστε τις διαδικασίες που περιγράφει η ενότητα *Πριν από την εκτέλεση εργασιών στο εσωτερικό του υπολογιστή σας*.
2. Αφαιρέστε το κάλυμμα.
3. Ξεσφηνώστε και αφαιρέστε από το πλαίσιο τους συνδετήρες που συγκρατούν την μπροστινή στεφάνη συγκράτησης.
4. Περιστρέψτε τη στεφάνη συγκράτησης και βγάλτε την από τον υπολογιστή για να αποδεσμεύσετε από το πλαίσιο του υπολογιστή τα άγκιστρα στο απέναντι άκρο της στεφάνης. Ύστερα σηκώστε το πλαίσιο του υπολογιστή και βγάλτε από τον υπολογιστή την μπροστινή στεφάνη συγκράτησης.

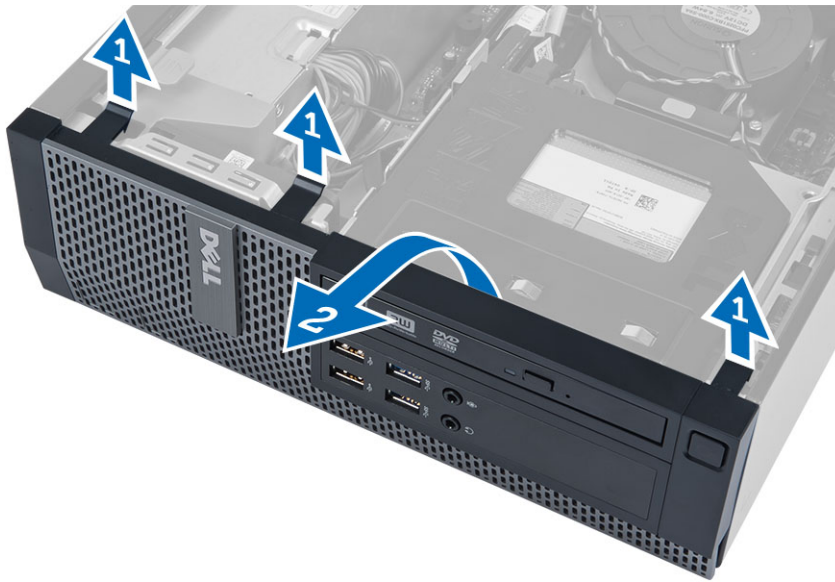

## Εγκατάσταση της μπροστινής στεφάνης συγκράτησης

1. Περάστε τα άγκιστρα που θα βρείτε κατά μήκος του κάτω άκρου της μπροστινής στεφάνης συγκράτησης μέσα στις σχισμές στην μπροστινή πλευρά του πλαισίου του υπολογιστή.
2. Σπρώξτε την μπροστινή στεφάνη συγκράτησης προς τον υπολογιστή για να πιαστούν οι συνδετήρες που τη συγκρατούν τόσο ώστε να κουμπώσουν στη σωστή θέση και να ακουστεί το χαρακτηριστικό κλικ.
3. Εγκαταστήστε το κάλυμμα.
4. Ακολουθήστε τις διαδικασίες που περιγράφει η ενότητα *Μετά την εκτέλεση εργασιών στο εσωτερικό του υπολογιστή σας*.

## Αφαίρεση της κάρτας επέκτασης

1. Ακολουθήστε τις διαδικασίες που περιγράφει η ενότητα *Πριν από την εκτέλεση εργασιών στο εσωτερικό του υπολογιστή σας*.
2. Αφαιρέστε το κάλυμμα.
3. Περιστρέψτε προς τα πάνω τη γλωττίδα αποδέσμευσης που θα βρείτε στην ασφάλεια συγκράτησης της κάρτας.

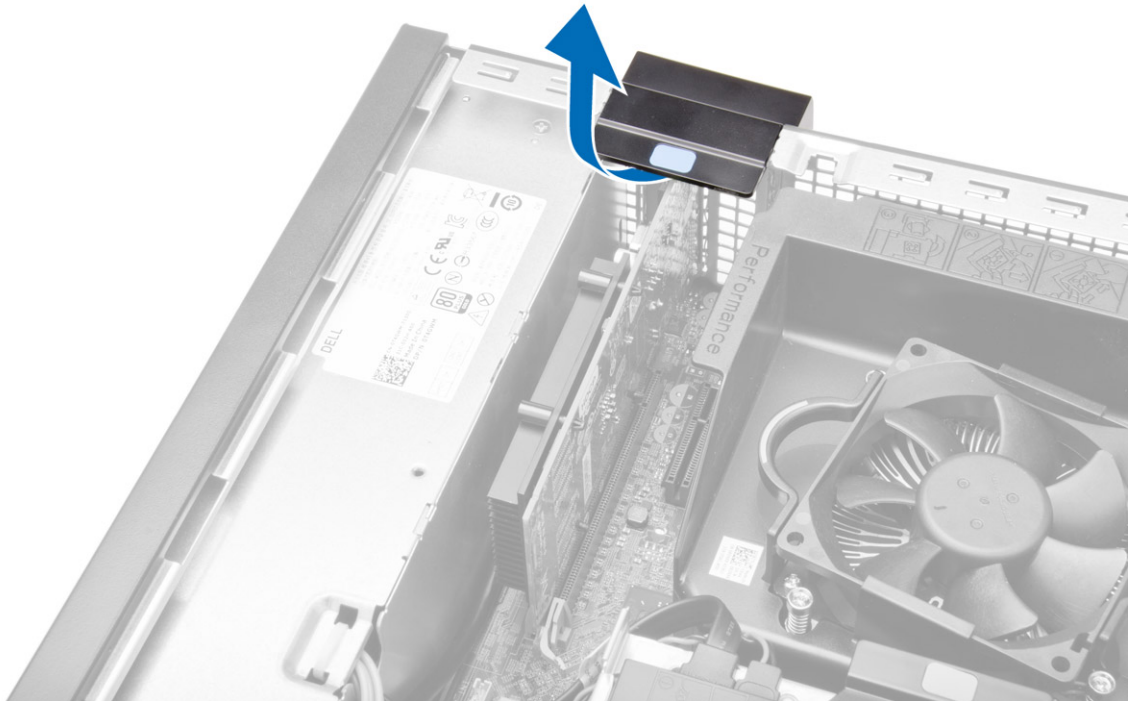

4. Τραβήξτε τον μοχλό αποδέσμευσης απομακρύνοντάς τον από την κάρτα επέκτασης τόσο ώστε να αποδεσμεύσετε τη γλωττίδα συγκράτησης από το κοίλωμα στην κάρτα. Ύστερα, ελευθερώστε την κάρτα ανασηκώνοντάς την και βγάζοντάς την από τον σύνδεσμό της και αφαιρέστε την από τον υπολογιστή.

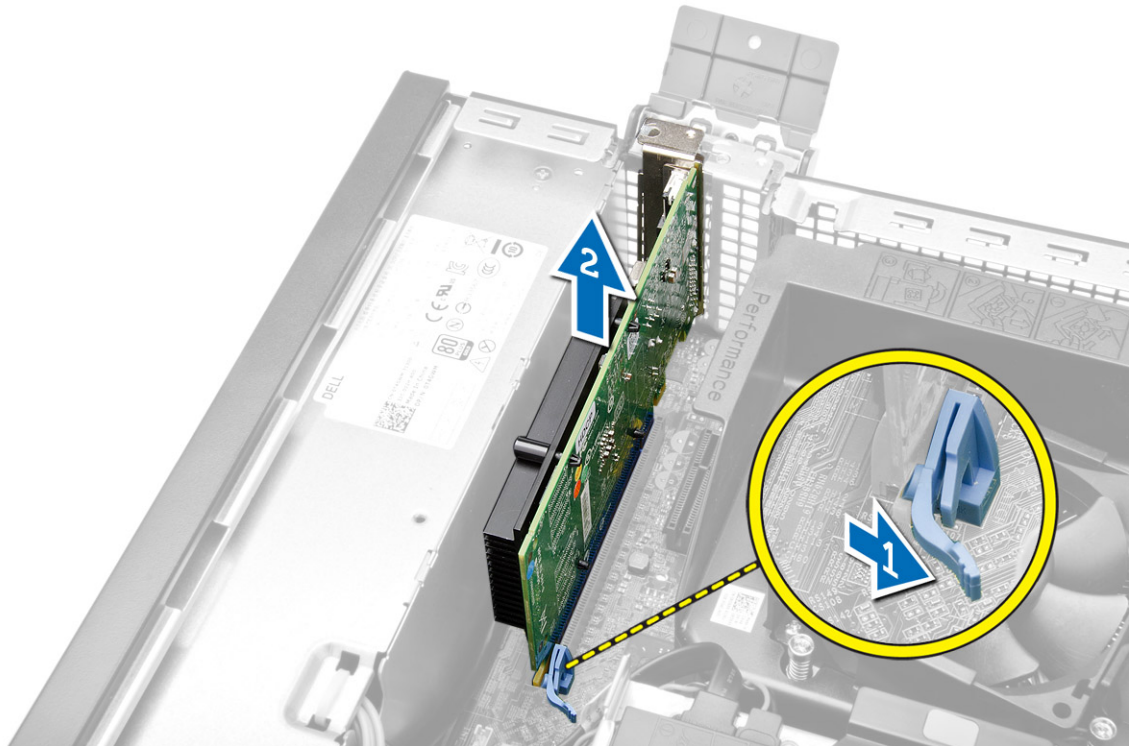

## Εγκατάσταση της κάρτας επέκτασης

1. Περάστε την κάρτα επέκτασης μέσα στον σύνδεσμό της στην πλακέτα συστήματος και πιέστε την προς τα κάτω για να στερεωθεί στη θέση της.
2. Εγκαταστήστε το κάλυμμα.
3. Ακολουθήστε τις διαδικασίες που περιγράφει η ενότητα *Μετά την εκτέλεση εργασιών στο εσωτερικό του υπολογιστή σας*.

## Αφαίρεση της κάρτας ασύρματου τοπικού δικτύου (WLAN)

1. Ακολουθήστε τις διαδικασίες που περιγράφει η ενότητα *Πριν από την εκτέλεση εργασιών στο εσωτερικό του υπολογιστή σας*.
2. Αφαιρέστε το κάλυμμα.
3. Αφαιρέστε τις βίδες που συγκρατούν τον δίσκο της κεραίας πάνω στον υπολογιστή.
4. Τραβήξτε τον δίσκο της κεραίας από τον υπολογιστή.



5. Πιέστε την μπλε γλωττίδα και σηκώστε το μάνταλο προς τα έξω. Σηκώστε και αφαιρέστε την κάρτα WLAN από τον σύνδεσμό της στην πλακέτα συστήματος.

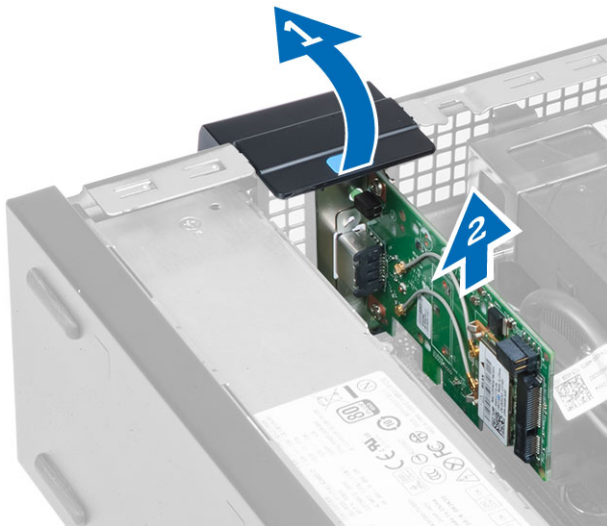

## Εγκατάσταση της κάρτας ασύρματου τοπικού δικτύου (WLAN)

1. Τοποθετήστε την κάρτα WLAN πάνω στον σύνδεσμό της και πιέστε την προς τα κάτω.
2. Πιέστε το μάνταλο για να στερεώσετε την κάρτα WLAN.
3. Τοποθετήστε τον δίσκο της κεραίας πάνω στον σύνδεσμο και σφίξτε τις βίδες που συγκρατούν τον δίσκο πάνω στον υπολογιστή.
4. Εγκαταστήστε το κάλυμμα.
5. Ακολουθήστε τις διαδικασίες που περιγράφει η ενότητα *Μετά την εκτέλεση εργασιών στο εσωτερικό του υπολογιστή σας*.

## Αφαίρεση της μονάδας οπτικού δίσκου

1. Ακολουθήστε τις διαδικασίες που περιγράφει η ενότητα *Πριν από την εκτέλεση εργασιών στο εσωτερικό του υπολογιστή σας*.
2. Αφαιρέστε το κάλυμμα.
3. Αποσυνδέστε τα καλώδια δεδομένων και τροφοδοσίας από την πίσω πλευρά της μονάδας οπτικού δίσκου.
4. Σηκώστε την μπλε γλωττίδα και φέρτε τη μονάδα οπτικού δίσκου συρτά προς τα έξω για να την αφαιρέσετε από τον υπολογιστή.

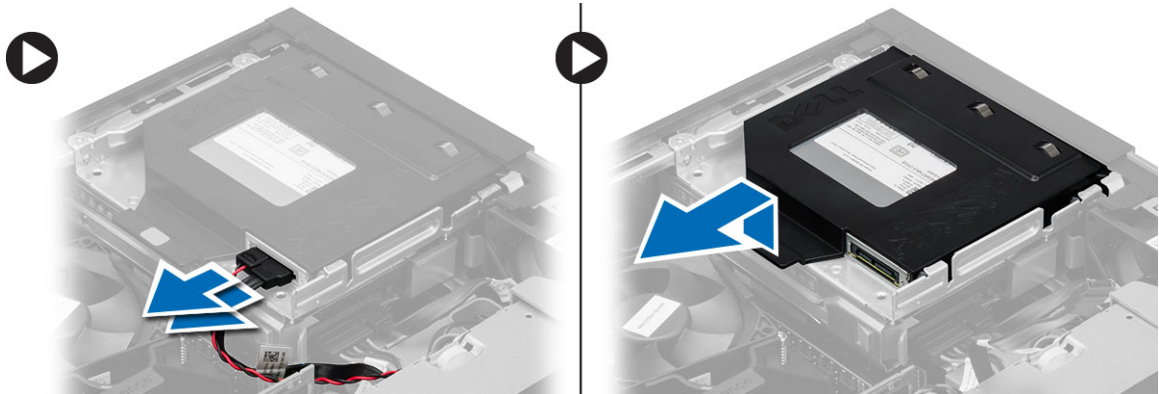

5. Λυγίστε το υποστήριγμα της μονάδας οπτικού δίσκου και ύστερα σηκώστε τη μονάδα από το υποστήριγμα.



6. Επαναλάβετε τα βήματα 3 έως 5 για να αφαιρέσετε τη δεύτερη μονάδα οπτικού δίσκου (αν υπάρχει).

## Εγκατάσταση της μονάδας οπτικού δίσκου

1. Περάστε τη μονάδα οπτικού δίσκου μέσα στο υποστήριγμα.
2. Μετακινήστε συρτά τη μονάδα οπτικού δίσκου για να την περάσετε μέσα στον κλωβό των μονάδων δίσκου.
3. Συνδέστε το καλώδιο δεδομένων και το καλώδιο τροφοδοσίας στη μονάδα οπτικού δίσκου.
4. Εγκαταστήστε το κάλυμμα.
5. Ακολουθήστε τις διαδικασίες που περιγράφει η ενότητα *Μετά την εκτέλεση εργασιών στο εσωτερικό του υπολογιστή σας*.

## Αφαίρεση του κλωβού των μονάδων δίσκου

1. Ακολουθήστε τις διαδικασίες που περιγράφει η ενότητα *Πριν από την εκτέλεση εργασιών στο εσωτερικό του υπολογιστή σας*.
2. Αφαιρέστε:
  - a. το κάλυμμα
  - b. την μπροστινή στεφάνη συγκράτησης
  - c. τη μονάδα οπτικού δίσκου
3. Αποσυνδέστε και αφαιρέστε το καλώδιο δεδομένων και το καλώδιο τροφοδοσίας από την πίσω πλευρά του σκληρού δίσκου.

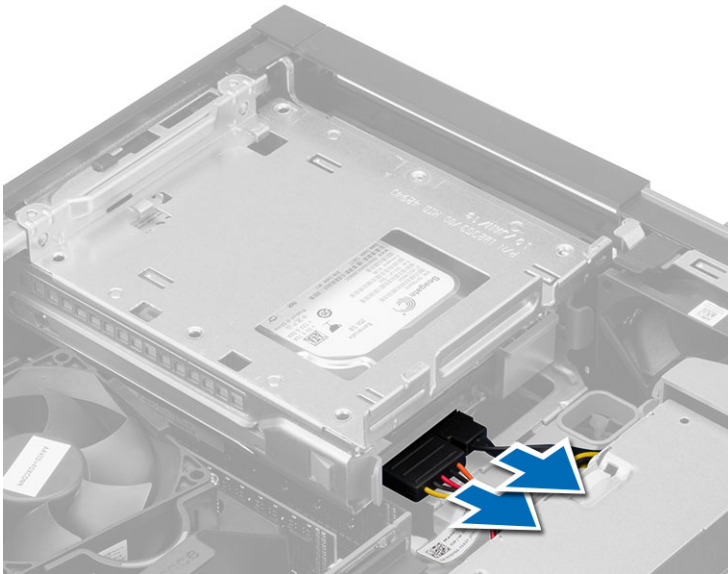

4. Φέρτε συρτά την μπλε λαβή του κλωβού των μονάδων δίσκου προς τη θέση ξεκλειδώματος και σηκώστε τον κλωβό από τον υπολογιστή.

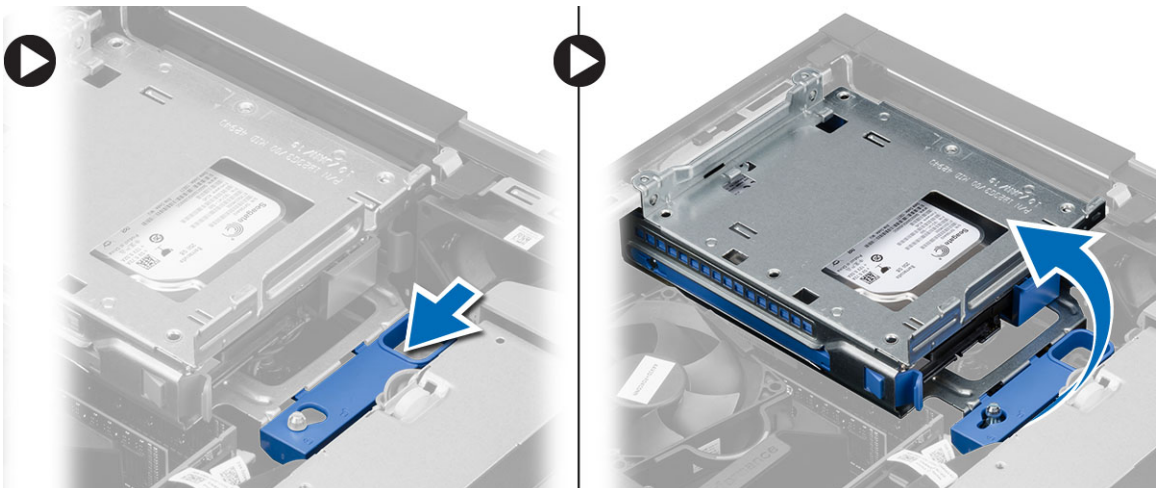

## Εγκατάσταση του κλωβού των μονάδων δίσκου

1. Τοποθετήστε τον κλωβό των μονάδων δίσκου στο άκρο του υπολογιστή για να μπορέσετε να αποκτήσετε πρόσβαση στους συνδέσμους των καλωδίων πάνω στον σκληρό δίσκο.
2. Συνδέστε το καλώδιο δεδομένων και τα καλώδια τροφοδοσίας στην πίσω πλευρά του σκληρού δίσκου.
3. Γυρίστε ανάποδα τον κλωβό της μονάδας δίσκου και περάστε τον μέσα στο πλαίσιο του υπολογιστή. Οι γλωττίδες του κλωβού της μονάδας δίσκου συγκρατούνται στις σχισμές στο πλαίσιο.
4. Φέρτε συρτά τη λαβή του κλωβού των μονάδων δίσκου προς τη θέση κλειδώματος.
5. Εγκαταστήστε:
  - a. την μπροστινή στεφάνη συγκράτησης
  - b. τη μονάδα οπτικού δίσκου
  - c. το κάλυμμα
6. Ακολουθήστε τις διαδικασίες που περιγράφει η ενότητα *Μετά την εκτέλεση εργασιών στο εσωτερικό του υπολογιστή σας*.

## Αφαίρεση του σκληρού δίσκου

1. Ακολουθήστε τις διαδικασίες που περιγράφει η ενότητα *Πριν από την εκτέλεση εργασιών στο εσωτερικό του υπολογιστή σας*.
2. Αφαιρέστε:
  - a. το κάλυμμα
  - b. τη μονάδα οπτικού δίσκου
  - c. τον κλωβό των μονάδων δίσκου
3. Πιέστε προς τα μέσα τους συνδετήρες συγκράτησης και βγάλτε συρτά το υποστήριγμα του σκληρού δίσκου από τον κλωβό της μονάδας του.

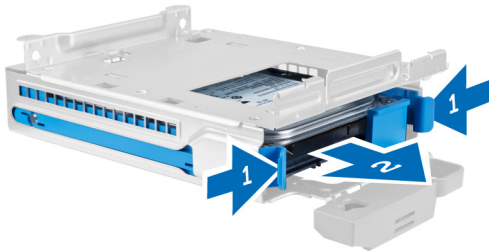

4. Λυγίστε το υποστήριγμα του σκληρού δίσκου και αφαιρέστε τον σκληρό δίσκο από το υποστήριγμα.



5. Αφαιρέστε τις βίδες που συγκρατούν τον μίνι σκληρό δίσκο πάνω στο υποστήριγμά του και αφαιρέστε τον από το υποστήριγμά του.



 **ΣΗΜΕΙΩΣΗ:** Εκτελέστε το βήμα 5 μόνο αν έχετε μίνι σκληρό δίσκο.

## Εγκατάσταση του σκληρού δίσκου

1. Σφίξτε τις βίδες για να στερεώσετε τον μίνι σκληρό δίσκο (αν υπάρχει) πάνω στο υποστήριγμά του.
2. Λυγίστε το υποστήριγμα του σκληρού δίσκου και ύστερα περάστε τον σκληρό δίσκο μέσα στο υποστήριγμα.
3. Περάστε συρτά το υποστήριγμα του σκληρού δίσκου μέσα στον κλωβό των μονάδων δίσκου.
4. Εγκαταστήστε:
  - a. τον κλωβό των μονάδων δίσκου
  - b. τη μονάδα οπτικού δίσκου
  - c. το κάλυμμα
5. Ακολουθήστε τις διαδικασίες που περιγράφει η ενότητα *Μετά την εκτέλεση εργασιών στο εσωτερικό του υπολογιστή σας*.

## Αφαίρεση του ηχείου

1. Ακολουθήστε τις διαδικασίες που περιγράφει η ενότητα *Πριν από την εκτέλεση εργασιών στο εσωτερικό του υπολογιστή σας*.
2. Αφαιρέστε:
  - a. το κάλυμμα
  - b. τη μονάδα οπτικού δίσκου
  - c. τον κλωβό των μονάδων δίσκου
3. Αποσυνδέστε το καλώδιο του ηχείου από την πλακέτα συστήματος και αποδεσμεύστε το από τη γλωττίδα συγκράτησης στο εσωτερικό του πλαισίου του υπολογιστή. Πιέστε τη γλωττίδα συγκράτησης του ηχείου και φέρτε συρτά το ηχείο προς τη δεξιά πλευρά του υπολογιστή για να το αποδεσμεύσετε.

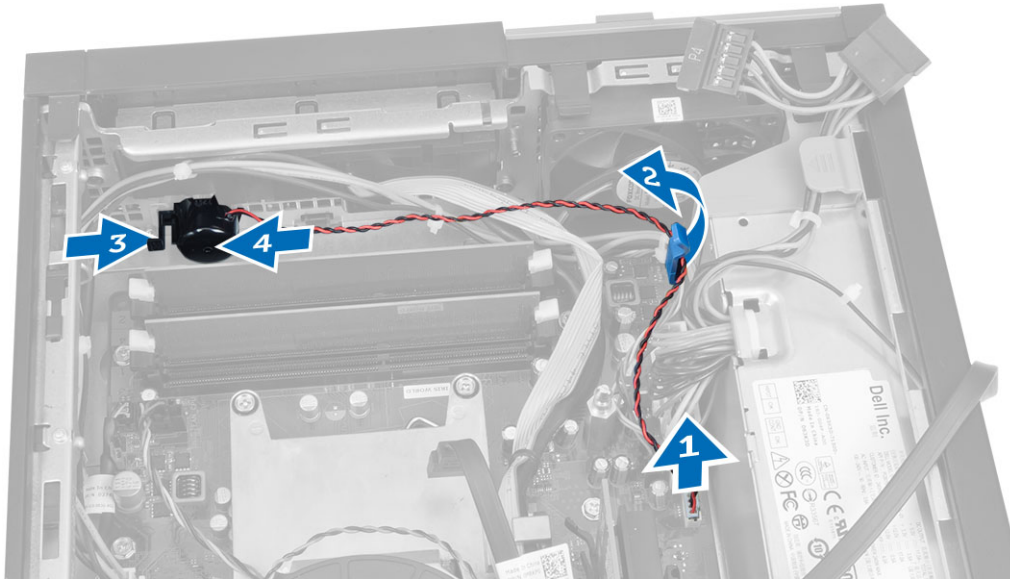

## Εγκατάσταση του ηχείου

1. Τοποθετήστε το ηχείο στην κατάλληλη θέση πάνω στο πλαίσιο του υπολογιστή.
2. Πιέστε τη γλωττίδα συγκράτησης του ηχείου και φέρτε το ηχείο συρτά προς την αριστερή πλευρά του υπολογιστή για να το στερεώσετε.
3. Περάστε το καλώδιο του ηχείου στη διαδρομή του μέσα από τη γλωττίδα συγκράτησης και συνδέστε το στην πλακέτα συστήματος.
4. Εγκαταστήστε:
  - a. τον κλωβό των μονάδων δίσκου
  - b. τη μονάδα οπτικού δίσκου
  - c. το κάλυμμα
5. Ακολουθήστε τις διαδικασίες που περιγράφει η ενότητα *Μετά την εκτέλεση εργασιών στο εσωτερικό του υπολογιστή σας*.

## Κατευθυντήριες οδηγίες για τις μονάδες μνήμης

Για να διασφαλίσετε τις βέλτιστες επιδόσεις του υπολογιστή σας, κατά τη διάρθρωση της μνήμης του συστήματός σας τηρήστε τις εξής κατευθυντήριες οδηγίες:

- Μπορείτε να συνδυάσετε μονάδες μνήμης διαφορετικών μεγεθών (π.χ. 2 GB και 4 GB), αλλά όλα τα συμπληρωμένα κανάλια πρέπει να έχουν ακριβώς την ίδια διάρθρωση.
- Πρέπει να εγκαθιστάτε τις μονάδες μνήμης ξεκινώντας από την πρώτη υποδοχή.  
 **ΣΗΜΕΙΩΣΗ:** Οι υποδοχές μνήμης στον υπολογιστή σας πρέπει να έχουν διαφορετική σήμανση ανάλογα με τη διάρθρωση του λογισμικού, π.χ. A1, A2 ή 1, 2, 3.
- Αν συνδυάσετε τις μονάδες μνήμης τετραπλής σειράς με μονάδες μονής ή διπλής σειράς, πρέπει να εγκαταστήσετε τις μονάδες τετραπλής σειράς στις υποδοχές με τους λευκούς μοχλούς αποδέσμευσης.
- Αν εγκαταστήσετε μονάδες μνήμης με διαφορετική ταχύτητα, όλες οι μονάδες θα λειτουργούν με την ταχύτητα των πιο αργών εγκατεστημένων μονάδων μνήμης.

## Αφαίρεση της μνήμης

1. Ακολουθήστε τις διαδικασίες που περιγράφει η ενότητα *Πριν από την εκτέλεση εργασιών στο εσωτερικό του υπολογιστή σας*.
2. Αφαιρέστε το κάλυμμα.
3. Πιέστε προς τα κάτω τις γλωττίδες συγκράτησης της μνήμης σε κάθε πλευρά των μονάδων μνήμης, σηκώστε τις μονάδες και αφαιρέστε τες από τους συνδέσμους τους στην πλακέτα συστήματος.

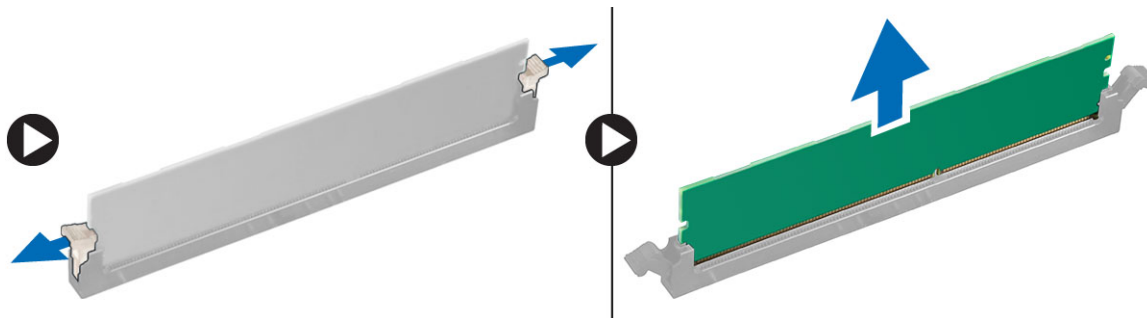

## Εγκατάσταση της μνήμης

1. Ευθυγραμμίστε την εγκοπή στην κάρτα μνήμης με τη γλωττίδα στον σύνδεσμό της στην πλακέτα συστήματος.
2. Πιέστε τη μονάδα μνήμης προς τα κάτω τόσο ώστε οι γλωττίδες αποδέσμευσης να ταναχτούν πίσω για να στερεώσετε τις μονάδες στη σωστή θέση.
3. Εγκαταστήστε το κάλυμμα.
4. Ακολουθήστε τις διαδικασίες που περιγράφει η ενότητα *Μετά την εκτέλεση εργασιών στο εσωτερικό του υπολογιστή σας*.

## Αφαίρεση του ανεμιστήρα του συστήματος

1. Ακολουθήστε τις διαδικασίες που περιγράφει η ενότητα *Πριν από την εκτέλεση εργασιών στο εσωτερικό του υπολογιστή σας*.
2. Αφαιρέστε
  - a. το κάλυμμα
  - b. τη μονάδα οπτικού δίσκου
  - c. τον κλωβό των μονάδων δίσκου
  - d. την μπροστινή στεφάνη συγκράτησης
3. Αποσυνδέστε το καλώδιο του ανεμιστήρα του συστήματος από την πλακέτα συστήματος.

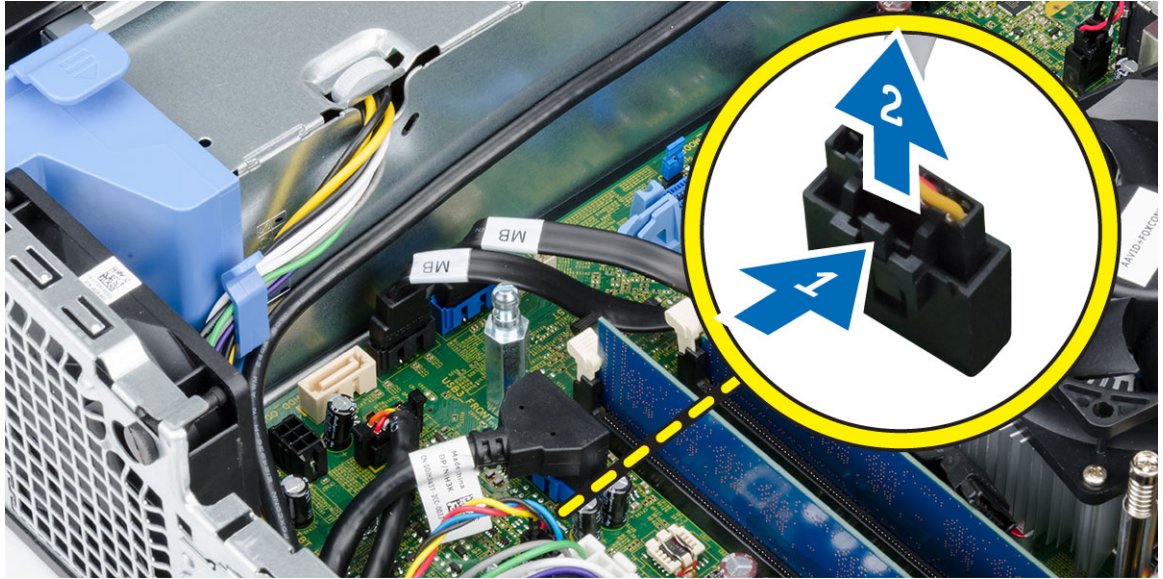

4. Ξεσφηνώστε και βγάλτε τον ανεμιστήρα του συστήματος από τους δακτυλίους στερέωσης που τον συγκρατούν πάνω στην μπροστινή πλευρά του υπολογιστή. Ύστερα πιέστε προς τα μέσα τους δακτυλίους στερέωσης κατά μήκος των σχισμών τους και περάστε τους μέσα από το πλαίσιο του υπολογιστή.

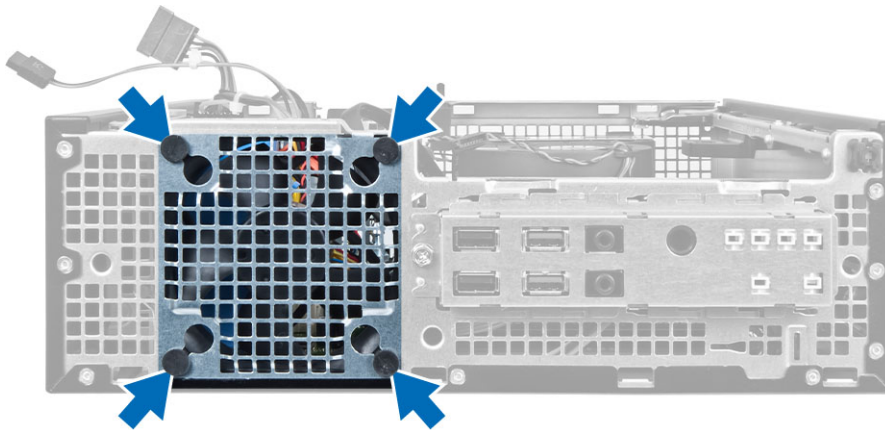

## Εγκατάσταση του ανεμιστήρα του συστήματος

1. Τοποθετήστε τον ανεμιστήρα του συστήματος μέσα στο πλαίσιο του υπολογιστή.
2. Περάστε τους δακτυλίους στερέωσης μέσα από το πλαίσιο του υπολογιστή και φέρτε τους συρτά προς τα έξω κατά μήκος της εγκοπής για να τους στερεώσετε στη θέση τους.
3. Συνδέστε στην πλακέτα συστήματος το καλώδιο του ανεμιστήρα του συστήματος.
4. Εγκαταστήστε:
  - a. την μπροστινή στεφάνη συγκράτησης
  - b. τον κλωβό των μονάδων δίσκου
  - c. τη μονάδα οπτικού δίσκου
  - d. το κάλυμμα
5. Ακολουθήστε τις διαδικασίες που περιγράφει η ενότητα *Μετά την εκτέλεση εργασιών στο εσωτερικό του υπολογιστή σας*.

## Αφαίρεση του διακόπτη τροφοδοσίας

1. Ακολουθήστε τις διαδικασίες που περιγράφει η ενότητα *Πριν από την εκτέλεση εργασιών στο εσωτερικό του υπολογιστή σας*.
2. Αφαιρέστε:
  - a. το κάλυμμα
  - b. την μπροστινή στεφάνη συγκράτησης
  - c. τη μονάδα οπτικού δίσκου
  - d. τον κλωβό των μονάδων δίσκου
3. Αποσυνδέστε το καλώδιο του διακόπτη τροφοδοσίας από την πλακέτα συστήματος.

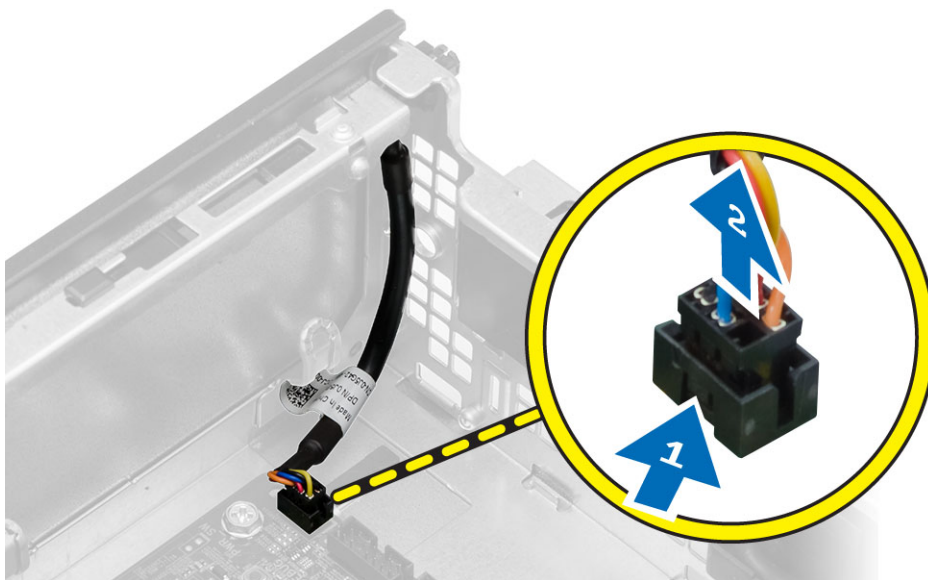

4. Πιέστε τους συνδετήρες και στις δύο πλευρές του διακόπτη τροφοδοσίας για να τον αποδεσμεύσετε από το πλαίσιο του υπολογιστή και αφαιρέστε τον διακόπτη από τον υπολογιστή μαζί με το καλώδιό του.

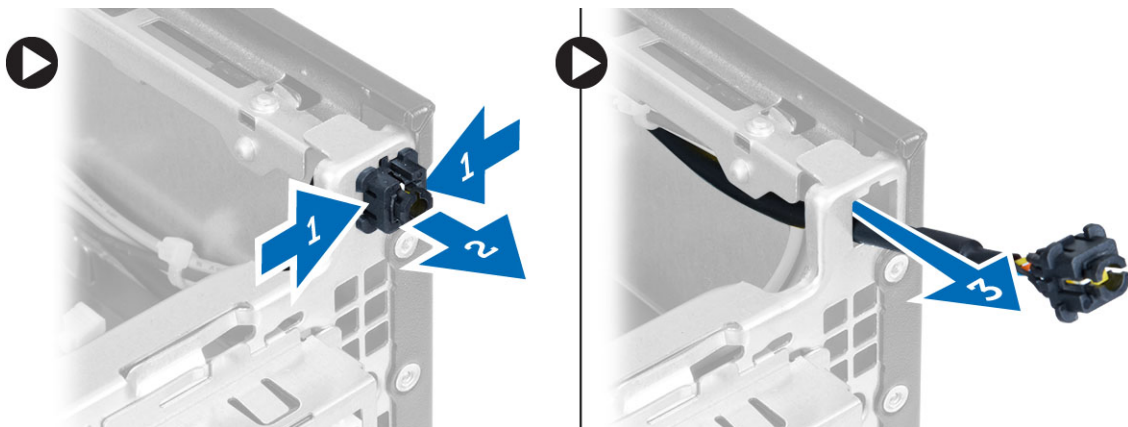

## Εγκατάσταση του διακόπτη τροφοδοσίας

1. Περάστε συρτά τον διακόπτη τροφοδοσίας μέσα από την μπροστινή πλευρά του υπολογιστή.
2. Συνδέστε το καλώδιο του διακόπτη τροφοδοσίας στην πλακέτα συστήματος.
3. Εγκαταστήστε:
  - a. τον κλωβό των μονάδων δίσκου
  - b. τη μονάδα οπτικού δίσκου
  - c. την μπροστινή στεφάνη συγκράτησης
  - d. το κάλυμμα
4. Ακολουθήστε τις διαδικασίες που περιγράφει η ενότητα *Μετά την εκτέλεση εργασιών στο εσωτερικό του υπολογιστή σας*.

## Αφαίρεση του πλαισίου εισόδου/εξόδου (I/O)

1. Ακολουθήστε τις διαδικασίες που περιγράφει η ενότητα *Πριν από την εκτέλεση εργασιών στο εσωτερικό του υπολογιστή σας*.
2. Αφαιρέστε:
  - a. το κάλυμμα
  - b. τη μονάδα οπτικού δίσκου
  - c. τον κλωβό των μονάδων δίσκου
  - d. την μπροστινή στεφάνη συγκράτησης
3. Αποσυνδέστε το καλώδιο του πλαισίου I/O ή το καλώδιο FlyWire και το καλώδιο ήχου από την πλακέτα συστήματος.

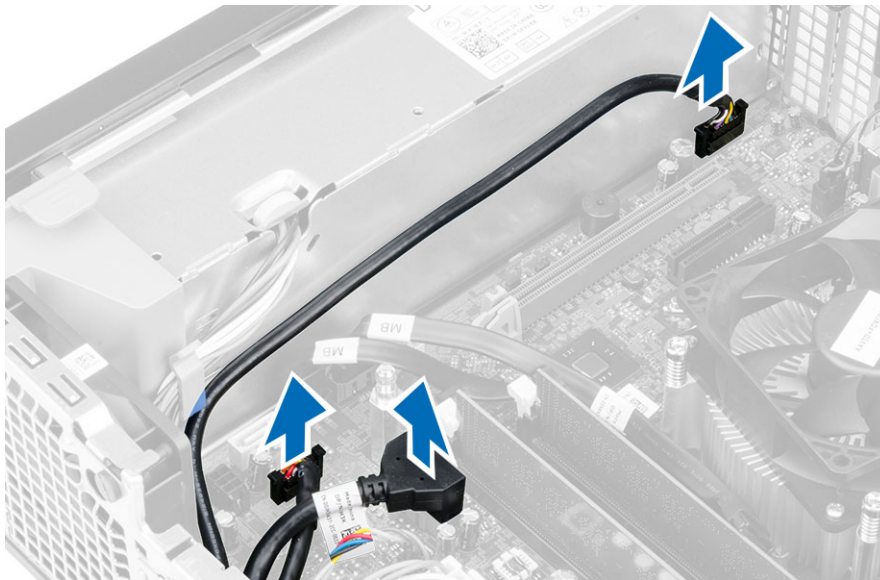

4. Αφαιρέστε τη βίδα που συγκρατεί το πλαίσιο I/O πάνω στο πλαίσιο του υπολογιστή. Ύστερα, μετακινήστε συρτά το πλαίσιο I/O για να το αποδεσμεύσετε και να το αφαιρέσετε από τον υπολογιστή.

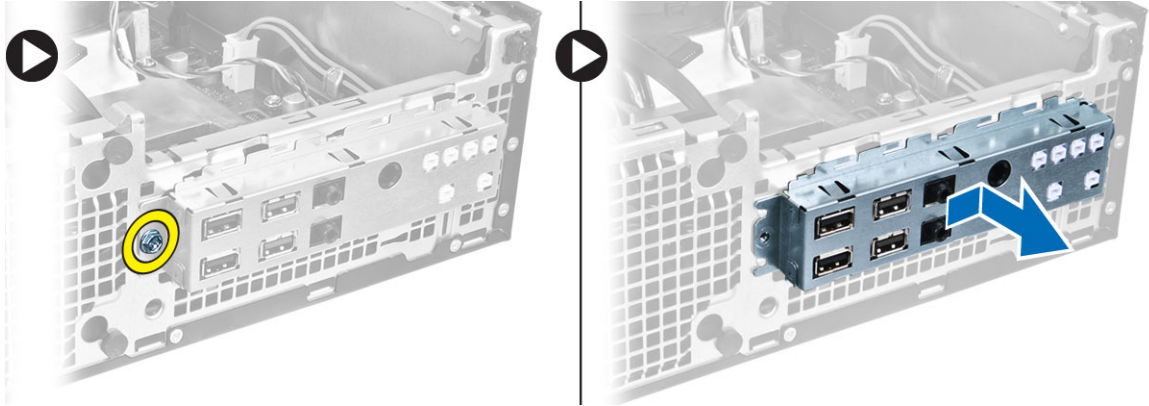

## Εγκατάσταση του πλαισίου εισόδου/εξόδου (I/O)

1. Περάστε το πλαίσιο I/O μέσα στην υποδοχή του στην μπροστινή πλευρά του πλαισίου του υπολογιστή.
2. Μετακινήστε συρτά το πλαίσιο I/O για να το στερεώσετε πάνω στο πλαίσιο του υπολογιστή.
3. Σφίξτε τη βίδα για να στερεώσετε το πλαίσιο I/O πάνω στο πλαίσιο του υπολογιστή.
4. Συνδέστε στην πλακέτα συστήματος το καλώδιο του πλαισίου I/O ή το καλώδιο FlyWire και το καλώδιο ήχου.
5. Περάστε το καλώδιο του πλαισίου I/O ή το καλώδιο FlyWire μέσα στον συνδετήρα στον προστατευτικό περίβλημα του ανεμιστήρα.
6. Εγκαταστήστε:
  - a. τον κλωβό των μονάδων δίσκου
  - b. τη μονάδα οπτικού δίσκου
  - c. την μπροστινή στεφάνη συγκράτησης
  - d. το κάλυμμα
7. Ακολουθήστε τις διαδικασίες που περιγράφει η ενότητα *Μετά την εκτέλεση εργασιών στο εσωτερικό του υπολογιστή σας*.

## Αφαίρεση του τροφοδοτικού

1. Ακολουθήστε τις διαδικασίες που περιγράφει η ενότητα *Πριν από την εκτέλεση εργασιών στο εσωτερικό του υπολογιστή σας*.
2. Αφαιρέστε:
  - a. το κάλυμμα
  - b. την μπροστινή στεφάνη συγκράτησης
  - c. τη μονάδα οπτικού δίσκου
  - d. τον κλωβό των μονάδων δίσκου
3. Αποσυνδέστε τα καλώδια τροφοδοσίας 8 ακίδων από την πλακέτα συστήματος.

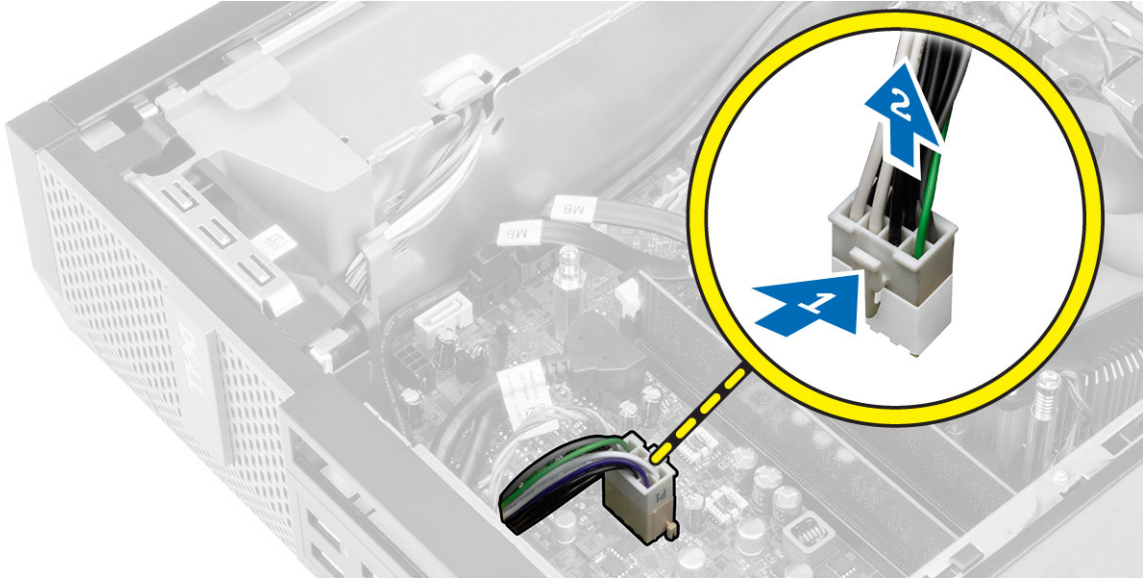

4. Αποσυνδέστε τα καλώδια τροφοδοσίας 4 ακίδων από την πλακέτα συστήματος.

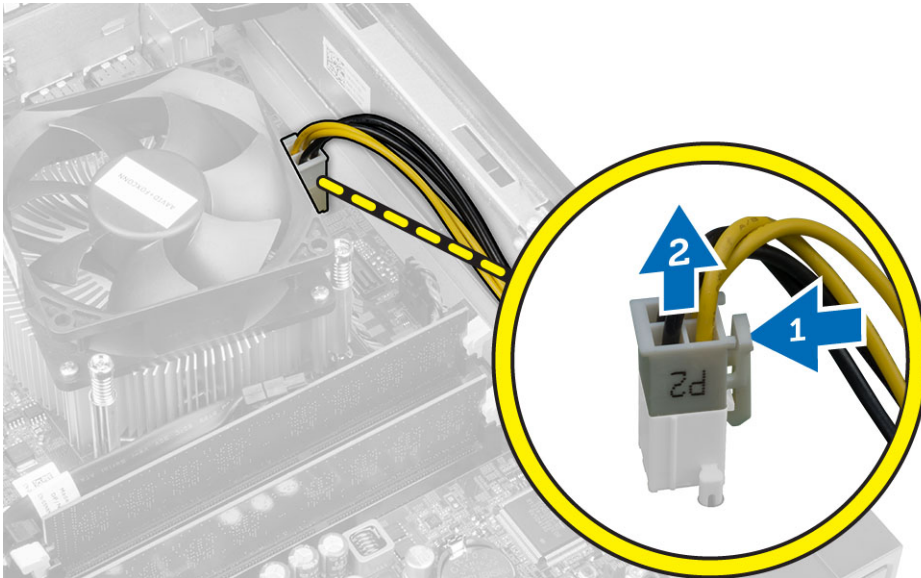

5. Βγάλε τις βίδες που συγκρατούν το τροφοδοτικό πάνω στην πίσω πλευρά του υπολογιστή.

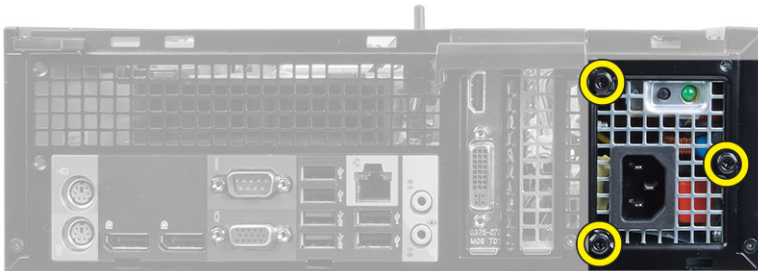

6. Σπρώξτε προς τα μέσα την μπλε γλωττίδα αποδέσμευσης και φέρτε συρτά το τροφοδοτικό προς την μπροστινή πλευρά του υπολογιστή.

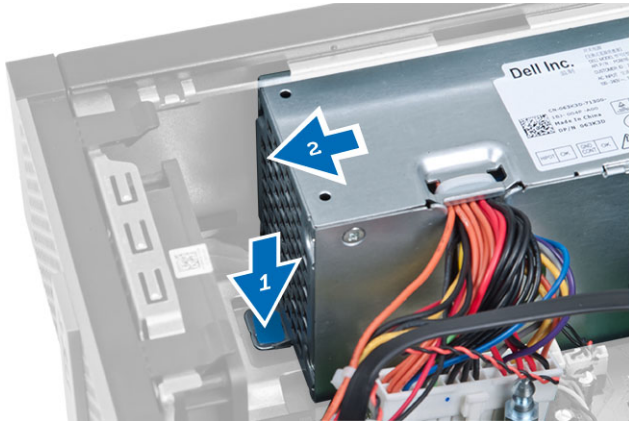

7. Σηκώστε το τροφοδοτικό και αφαιρέστε το από τον υπολογιστή.

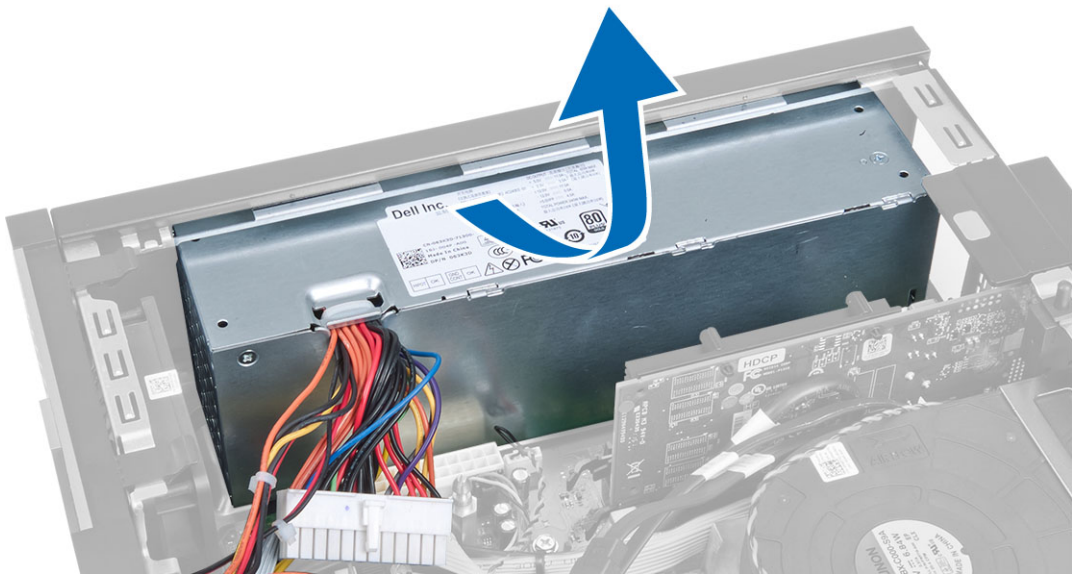

## Εγκατάσταση του τροφοδοτικού

1. Τοποθετήστε το τροφοδοτικό μέσα στο πλαίσιο και φέρτε το συρτά προς την πίσω πλευρά του υπολογιστή για να το στερεώσετε.
2. Σφίξτε τις βίδες που συγκρατούν το τροφοδοτικό πάνω στην πίσω πλευρά του υπολογιστή.
3. Συνδέστε τα καλώδια τροφοδοσίας 4 ακίδων και 8 ακίδων στην πλακέτα συστήματος.
4. Περάστε τα καλώδια τροφοδοσίας μέσα στα κλιπ τους στο πλαίσιο.
5. Εγκαταστήστε:
  - a. τον κλωβό των μονάδων δίσκου
  - b. τη μονάδα οπτικού δίσκου
  - c. την μπροστινή στεφάνη συγκράτησης
  - d. το κάλυμμα
6. Ακολουθήστε τις διαδικασίες που περιγράφει η ενότητα *Μετά την εκτέλεση εργασιών στο εσωτερικό του υπολογιστή σας*.

## Αφαίρεση της μπαταρίας σε σχήμα νομίσματος

1. Ακολουθήστε τις διαδικασίες που περιγράφει η ενότητα *Πριν από την εκτέλεση εργασιών στο εσωτερικό του υπολογιστή σας*.
2. Αφαιρέστε:
  - a. το κάλυμμα
  - b. την μπροστινή στεφάνη συγκράτησης
  - c. τον κλωβό των μονάδων δίσκου
3. Πιέστε το μάνταλο αποδέσμευσης απομακρύνοντάς το από την μπαταρία για να μπορέσει η μπαταρία να τιναχτεί έξω από την υποδοχή και ύστερα σηκώστε την μπαταρία σε σχήμα νομίσματος και αφαιρέστε την από τον υπολογιστή.

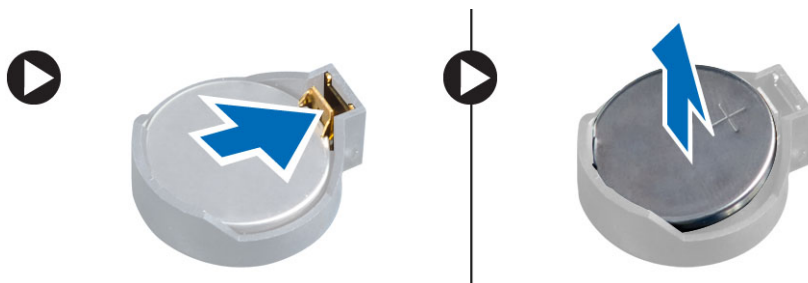

## Εγκατάσταση της μπαταρίας σε σχήμα νομίσματος

1. Τοποθετήστε την μπαταρία σε σχήμα νομίσματος μέσα στη θυρίδα της στην πλακέτα συστήματος.
2. Πιέστε προς τα κάτω την μπαταρία σε σχήμα νομίσματος τόσο ώστε να τιναχτεί πίσω το μάνταλο αποδέσμευσης για να επανέλθει στη θέση του και να στερεωθεί η μπαταρία.
3. Εγκαταστήστε:
  - a. τον κλωβό των μονάδων δίσκου
  - b. την μπροστινή στεφάνη συγκράτησης
  - c. το κάλυμμα
4. Ακολουθήστε τις διαδικασίες που περιγράφει η ενότητα *Μετά την εκτέλεση εργασιών στο εσωτερικό του υπολογιστή σας*.

## Αφαίρεση της διάταξης της ψύκτρας

1. Ακολουθήστε τις διαδικασίες που περιγράφει η ενότητα *Πριν από την εκτέλεση εργασιών στο εσωτερικό του υπολογιστή σας*.
2. Αφαιρέστε το κάλυμμα.
3. Χρησιμοποιώντας και τα δύο σας χέρια σπρώξτε μακριά τις δύο λαβές αποδέσμευσης και ταυτόχρονα ανασηκώστε το προστατευτικό περιβλήμα του ανεμιστήρα και αφαιρέστε το από τον υπολογιστή.

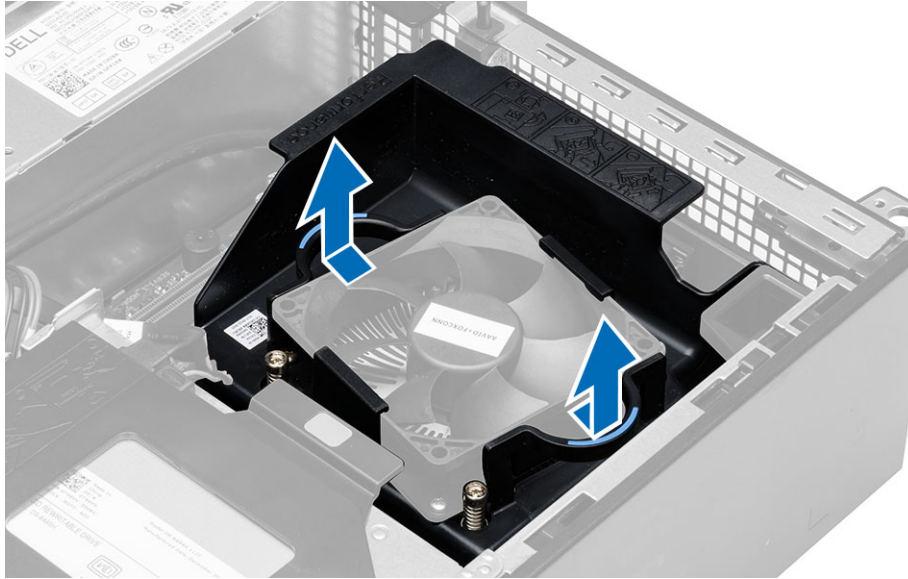

4. Αποσυνδέστε το καλώδιο του ανεμιστήρα από την πλακέτα συστήματος. Χαλαρώστε τις μη αποσπώμενες βίδες, σηκώστε τη διάταξη της ψύκτρας και ύστερα αφαιρέστε την από τον υπολογιστή.

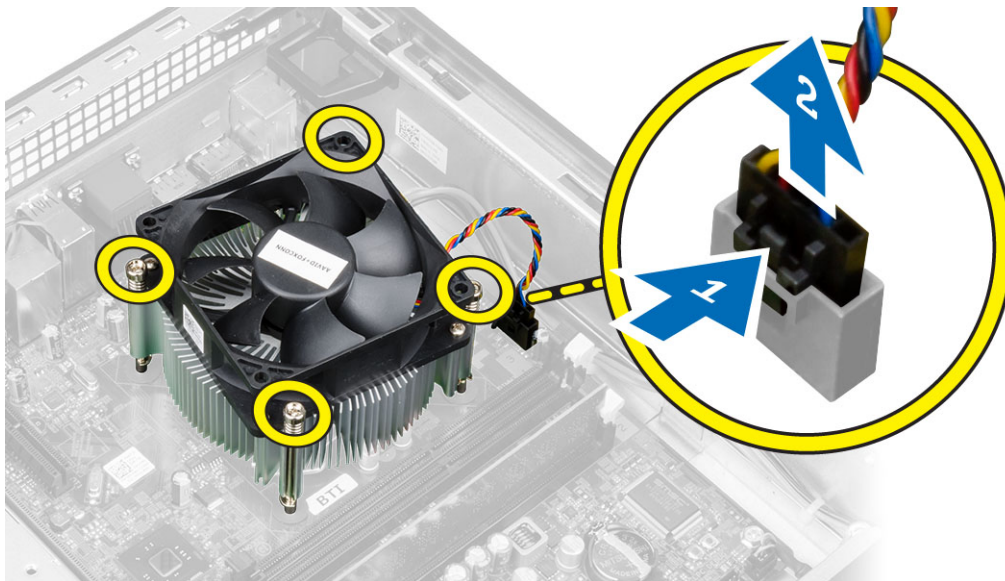

## Εγκατάσταση της διάταξης της ψύκτρας

1. Τοποθετήστε τη διάταξη της ψύκτρας μέσα στο πλαίσιο του υπολογιστή.
2. Σφίξτε τις μη αποσπώμενες βίδες για να στερεώσετε τη διάταξη της ψύκτρας πάνω στην πλακέτα συστήματος.
3. Συνδέστε το καλώδιο του ανεμιστήρα στην πλακέτα συστήματος.
4. Τοποθετήστε το προστατευτικό περίβλημα του ανεμιστήρα πάνω στον ανεμιστήρα και σπρώξτε το τόσο ώστε να κουμπώσει στη θέση του και να ακουστεί το χαρακτηριστικό κλικ.
5. Εγκαταστήστε το κάλυμμα.

6. Ακολουθήστε τις διαδικασίες που περιγράφει η ενότητα *Μετά την εκτέλεση εργασιών στο εσωτερικό του υπολογιστή σας*.

## Αφαίρεση του επεξεργαστή

1. Ακολουθήστε τις διαδικασίες που περιγράφει η ενότητα *Πριν από την εκτέλεση εργασιών στο εσωτερικό του υπολογιστή σας*.
2. Αφαιρέστε το κάλυμμα.
3. Αφαιρέστε το συγκρότημα της ψύκτρας.
4. Πιέστε προς τα κάτω τον μοχλό αποδέσμευσης και ύστερα φέρτε τον προς τα έξω για να τον αποδεσμεύσετε από το άγκιστρο συγκράτησης. Σηκώστε το κάλυμμα του επεξεργαστή, βγάλτε τον από την υποδοχή του και τοποθετήστε τον σε αντιστατική σακούλα.



## Εγκατάσταση του επεξεργαστή

1. Περάστε τον επεξεργαστή μέσα στην υποδοχή του. Σιγουρευτείτε ότι είναι καλά στερεωμένος στη θέση του.
2. Κατεβάστε απαλά το κάλυμμα του επεξεργαστή.
3. Πιέστε προς τα κάτω τον μοχλό αποδέσμευσης και ύστερα φέρτε τον προς τα μέσα για να τον στερεώσετε με το άγκιστρο συγκράτησης.
4. Εγκαταστήστε τη διάταξη της ψύκτρας.
5. Εγκαταστήστε το κάλυμμα.
6. Ακολουθήστε τις διαδικασίες που περιγράφει η ενότητα *Μετά την εκτέλεση εργασιών στο εσωτερικό του υπολογιστή σας*.

## Αφαίρεση του διακόπτη επισύνδεσης

1. Ακολουθήστε τις διαδικασίες που περιγράφει η ενότητα *Πριν από την εκτέλεση εργασιών στο εσωτερικό του υπολογιστή σας*.
2. Αφαιρέστε:
  - a. το κάλυμμα
  - b. τη διάταξη της ψύκτρας
3. Αποσυνδέστε το καλώδιο του διακόπτη επισύνδεσης από την πλακέτα συστήματος.
4. Φέρτε συρτά τον διακόπτη επισύνδεσης προς την κάτω πλευρά του πλαισίου του υπολογιστή και αφαιρέστε τον από τον υπολογιστή.

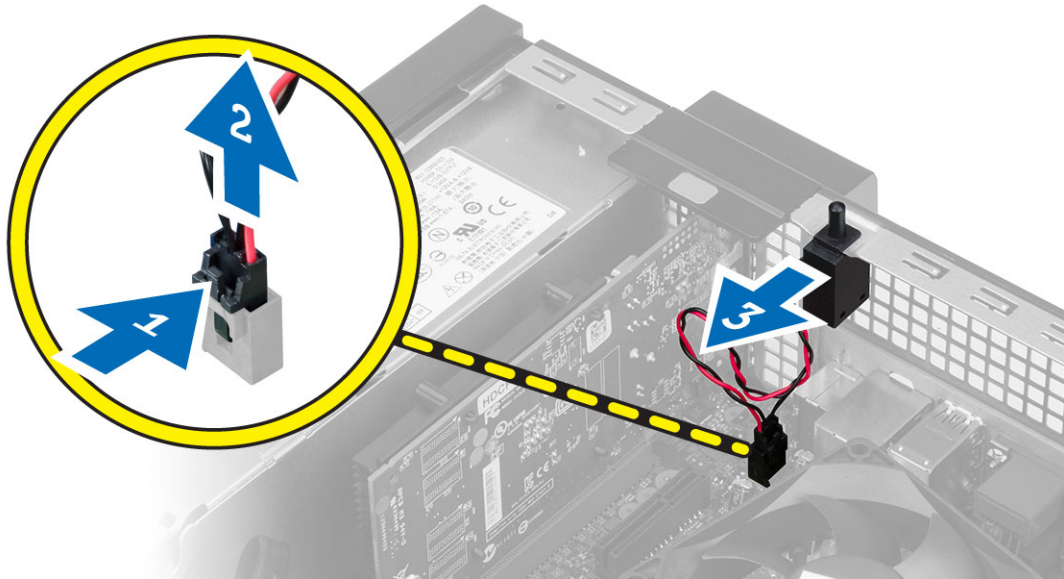

## Εγκατάσταση του διακόπτη επισύνδεσης

1. Περάστε τον διακόπτη επισύνδεσης μέσα στην πίσω πλευρά του πλαισίου του υπολογιστή και φέρτε τον συρτά προς τα έξω για να τον στερεώσετε.
2. Συνδέστε το καλώδιο του διακόπτη επισύνδεσης στην πλακέτα συστήματος.
3. Εγκαταστήστε:
  - a. τη διάταξη της ψύκτρας
  - b. το κάλυμμα
4. Ακολουθήστε τις διαδικασίες που περιγράφει η ενότητα *Μετά την εκτέλεση εργασιών στο εσωτερικό του υπολογιστή σας*.

## Αφαίρεση της πλακέτας συστήματος

1. Ακολουθήστε τις διαδικασίες που περιγράφει η ενότητα *Πριν από την εκτέλεση εργασιών στο εσωτερικό του υπολογιστή σας*.
2. Αφαιρέστε:
  - a. το κάλυμμα
  - b. την μπροστινή στεφάνη συγκράτησης
  - c. τη μονάδα οπτικού δίσκου
  - d. τον κλωβό των μονάδων δίσκου
  - e. τη μνήμη
  - f. την κάρτα/τις κάρτες επέκτασης
  - g. τη διάταξη της ψύκτρας
  - h. το τροφοδοτικό
  - i. τον επεξεργαστή
3. Αποσυνδέστε όλα τα καλώδια από την πλακέτα συστήματος.
4. Γυρίστε την εξάγωνη βίδα προς τα δεξιά και αφαιρέστε την από την πλακέτα συστήματος.

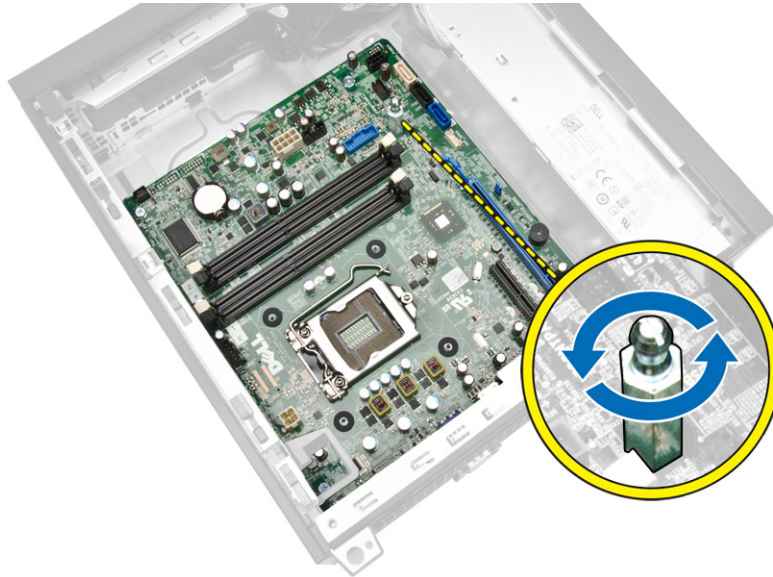

5. Αφαιρέστε τις βίδες που συγκρατούν την πλακέτα συστήματος πάνω στον υπολογιστή και φέρτε την συρτά προς την μπροστινή πλευρά του υπολογιστή.

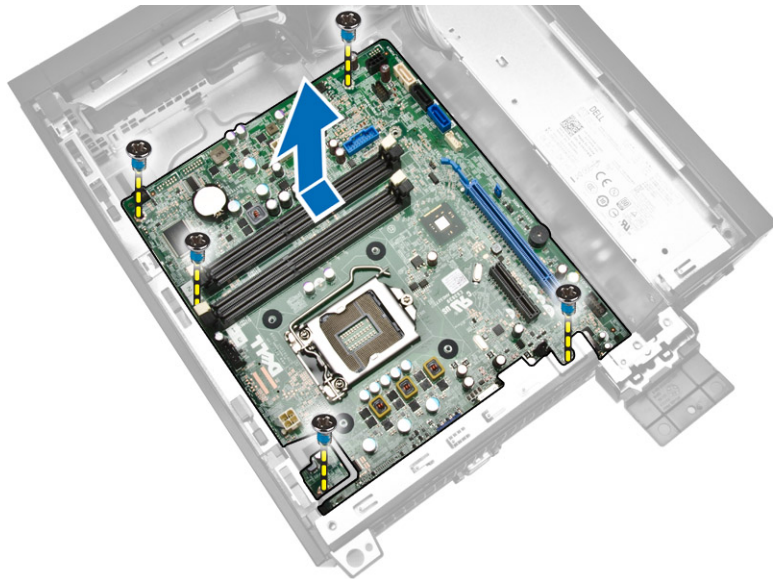

6. Δώστε στην πλακέτα συστήματος κλίση 45 μοιρών και ύστερα σικώστε την και αφαιρέστε την από τον υπολογιστή.

## **Εγκατάσταση της πλακέτας συστήματος.**

1. Ευθυγραμμίστε την πλακέτα συστήματος με τους συνδέσμους των θυρών στην πίσω πλευρά του πλαισίου του υπολογιστή και τοποθετήστε την μέσα στο πλαίσιο.
2. Σφίξτε τις βίδες που συγκρατούν την πλακέτα συστήματος πάνω στο πλαίσιο του υπολογιστή.
3. Σφίξτε την εξάγωνη βίδα στην πλακέτα συστήματος.
4. Συνδέστε τα καλώδια στην πλακέτα συστήματος.

5. Εγκαταστήστε:
  - a. τον επεξεργαστή
  - b. το τροφοδοτικό
  - c. τη διάταξη της ψύκτρας
  - d. την κάρτα/τις κάρτες επέκτασης
  - e. τη μνήμη
  - f. τον κλωβό των μονάδων δίσκου
  - g. τη μονάδα οπτικού δίσκου
  - h. την μπροστινή στεφάνη συγκράτησης
  - i. το κάλυμμα
6. Ακολουθήστε τις διαδικασίες που περιγράφει η ενότητα *Μετά την εκτέλεση εργασιών στο εσωτερικό του υπολογιστή σας.*

## Διάταξη πλακέτας συστήματος

Η εικόνα που ακολουθεί παρουσιάζει τη διάταξη της πλακέτας συστήματος του υπολογιστή.

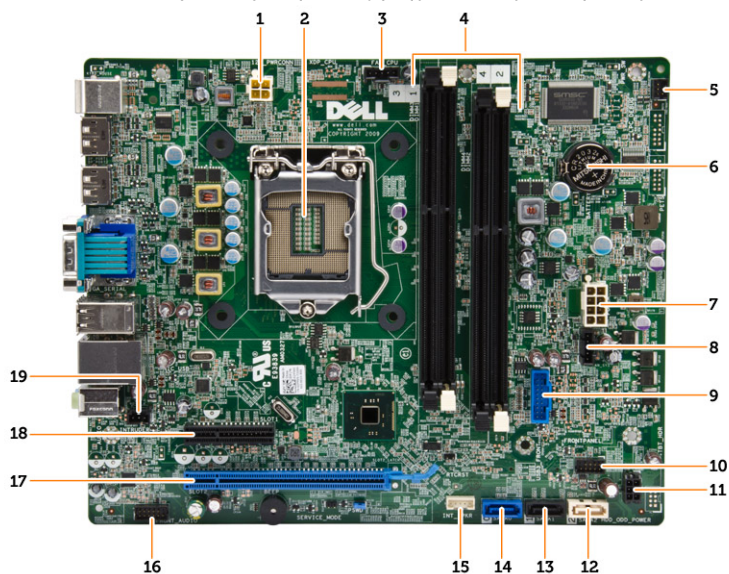

1. σύνδεσμος τροφοδοσίας
2. υποδοχή επεξεργαστή
3. σύνδεσμος ανεμιστήρα συστήματος
4. σύνδεσμοι μνήμης (υποδοχές SODIMM)
5. σύνδεσμος διακόπτη τροφοδοσίας
6. μπαταρία σε σχήμα νομίσματος
7. σύνδεσμος τροφοδοσίας συστήματος
8. σύνδεσμος ψύκτρας-ανεμιστήρα
9. μπροστινός σύνδεσμος USB 3.0
10. σύνδεσμος στο μπροστινό πλαίσιο
11. σύνδεσμος τροφοδοσίας σκληρού δίσκου (HDD)/μονάδας οπτικού δίσκου (ODD)
12. σύνδεσμος SATA
13. σύνδεσμος SATA

14. σύνδεσμος SATA
15. σύνδεσμος εσωτερικού ηχείου
16. σύνδεσμος ήχου στο μπροστινό πλαίσιο
17. σύνδεσμος PCI Express x16
18. σύνδεσμος PCI Express x4
19. σύνδεσμος διακόπτη επισύνδεσης

## Πρόγραμμα System Setup (Ρύθμιση συστήματος)

Το πρόγραμμα System Setup (Ρύθμιση συστήματος) σας δίνει τη δυνατότητα διαχείρισης του υλισμικού του υπολογιστή σας και καθορισμού των επιλογών σε επίπεδο BIOS. Από το πρόγραμμα System Setup (Ρύθμιση συστήματος), έχετε τη δυνατότητα για:

- Αλλαγή των ρυθμίσεων NVRAM μετά την προσθαφαίρεση υλισμικού
- Προβολή της διάρθρωσης του υλισμικού του συστήματος
- Δραστηκοποίηση ή αδρανοποίηση των ενσωματωμένων συσκευών
- Καθορισμό κατωφλίων επιδόσεων και διαχείρισης ισχύος
- Διαχείριση της ασφάλειας του υπολογιστή σας

### Ακολουθία εκκίνησης

Η διαδικασία Boot Sequence (Ακολουθία εκκίνησης) σας επιτρέπει να παραβλέψετε την σειρά των συσκευών εκκίνησης που έχετε καθορίσει στο πρόγραμμα System Setup (Ρύθμιση συστήματος) και να προχωρήσετε σε εκκίνηση απευθείας από κάποια συγκεκριμένη συσκευή (π.χ. από τη μονάδα οπτικού δίσκου ή από τον σκληρό δίσκο). Στη διάρκεια της αυτοδοκιμής κατά την ενεργοποίηση (Power-on Self Test (POST)), όταν εμφανίζεται το λογότυπο Dell, μπορείτε:

- Να αποκτήσετε πρόσβαση στο πρόγραμμα System Setup (Ρύθμιση συστήματος) πιέζοντας το πλήκτρο <F2>
- Να εμφανίσετε μενού εκκίνησης για μία φορά πιέζοντας το πλήκτρο <F12>

Το μενού εκκίνησης για μία φορά παρουσιάζει τις συσκευές από τις οποίες μπορεί να γίνει εκκίνηση συμπεριλαμβάνοντας την επιλογή των διαγνωστικών. Οι επιλογές στο μενού εκκίνησης είναι οι εξής:

- Αφαιρέσιμος δίσκος (αν υπάρχει διαθέσιμος)
- STXXXX Drive (Μονάδα δίσκου STXXXX)



**ΣΗΜΕΙΩΣΗ:** Το XXX υποδηλώνει τον αριθμό της μονάδας δίσκου SATA.

- Optical Drive (Μονάδα οπτικού δίσκου)
- Diagnostics (Διαγνωστικά)



**ΣΗΜΕΙΩΣΗ:** Αν επιλέξετε τη δυνατότητα Diagnostics (Διαγνωστικά), θα παρουσιαστεί η οθόνη **ePSA diagnostics (Διαγνωστικά βελτιωμένης αξιολόγησης του συστήματος πριν από την εκκίνηση (ePSA))**.

Η οθόνη της ακολουθίας εκκίνησης επίσης παρουσιάζει την επιλογή για πρόσβαση στην οθόνη του προγράμματος System Setup (Ρύθμιση συστήματος).

### Πλήκτρα πλοήγησης

Ο πίνακας που ακολουθεί παρουσιάζει τα πλήκτρα πλοήγησης στο πρόγραμμα ρύθμισης του συστήματος.

 **ΣΗΜΕΙΩΣΗ:** Για τις περισσότερες από τις επιλογές στο πρόγραμμα ρύθμισης του συστήματος, οι αλλαγές που κάνετε καταγράφονται αλλά δεν τίθενται σε ισχύ αν δεν γίνει επανεκκίνηση του συστήματος.

**Πίνακας 1. Πλήκτρα πλοήγησης**

Πλήκτρα	Πλοήγηση
Βέλος προς τα πάνω	Σας μεταφέρει στο προηγούμενο πεδίο.
Βέλος προς τα κάτω	Σας μεταφέρει στο επόμενο πεδίο.
<Enter>	Σας δίνει τη δυνατότητα να επιλέξετε τιμή στο επιλεγμένο πεδίο (αν υπάρχει) ή να ακολουθήσετε τον σύνδεσμο που θα βρείτε στο πεδίο.
Πλήκτρο διαστήματος	Αναπτύσσει ή συμπύσσει έναν αναπτυσσόμενο κατάλογο, αν υπάρχει.
<Tab>	Σας μεταφέρει στην επόμενη περιοχή εστίασης.  <b>ΣΗΜΕΙΩΣΗ:</b> Μόνο για το τυπικό πρόγραμμα περιήγησης σε γραφικά.
<Esc>	Σας μεταφέρει στην προηγούμενη σελίδα ωσότου δείτε την κύρια οθόνη. Αν πιέσετε το <Esc> στην κύρια οθόνη, παρουσιάζεται ένα μήνυμα που σας προτρέπει να αποθηκεύσετε κάθε μη αποθηκευμένη αλλαγή και γίνεται επανεκκίνηση του συστήματος.
<F1>	Παρουσιάζει το αρχείο βοήθειας για το πρόγραμμα System Setup (Ρύθμιση συστήματος).

## Επιλογές στο πρόγραμμα System Setup (Ρύθμιση συστήματος)

 **ΣΗΜΕΙΩΣΗ:** Ανάλογα με τον υπολογιστή και τις εγκατεστημένες συσκευές, μπορεί να μην εμφανίζονται τα στοιχεία που παρατίθενται στην ενότητα αυτή.



**Πίνακας 2. General (Γενικά)**

Επιλογή	Περιγραφή
System Information	Παρουσιάζει τις εξής πληροφορίες: <ul style="list-style-type: none"><li>• <b>System Information (Πληροφορίες συστήματος)</b> - Παρουσιάζει τα στοιχεία <b>BIOS Version</b> (Έκδοση BIOS), <b>Service Tag</b> (Ετικέτα εξυπηρέτησης), <b>Asset Tag</b> (Ετικέτα περιουσιακού στοιχείου), <b>Ownership Tag</b> (Ετικέτα κατόχου), <b>Ownership Date</b> (Ημερομηνία απόκτησης), <b>Manufacture Date</b> (Ημερομηνία κατασκευής) και <b>Express Service Code</b> (Κωδικός ταχείας εξυπηρέτησης).</li><li>• <b>Memory Information (Πληροφορίες για τη μνήμη)</b> - Παρουσιάζει τα στοιχεία <b>Memory Installed</b> (Εγκατεστημένη μνήμη), <b>Memory Available</b> (Διαθέσιμη μνήμη), <b>Memory Speed</b> (Ταχύτητα μνήμης), <b>Memory Channels Mode</b> (Λειτουργία καναλιών μνήμης), <b>Memory Technology</b> (Τεχνολογία μνήμης), <b>DIMM 1 Size</b> (Μέγεθος DIMM 1), <b>DIMM 2 Size</b> (Μέγεθος DIMM 2), <b>DIMM 3 Size</b> (Μέγεθος DIMM 3) και <b>DIMM 4 Size</b> (Μέγεθος DIMM 4).</li><li>• <b>PCI Information (Πληροφορίες PCI)</b> - Παρουσιάζει τα στοιχεία <b>SLOT1</b> (Υποδοχή 1) και <b>SLOT2</b> (Υποδοχή 2).</li><li>• <b>Processor Information (Πληροφορίες για τον επεξεργαστή)</b> - Παρουσιάζει τα στοιχεία <b>Processor Type</b> (Τύπος επεξεργαστή), <b>Core Count</b> (Αριθμός πυρήνων), <b>Processor ID</b> (Αναγνωριστικό επεξεργαστή), <b>Current Clock Speed</b> (Τρέχουσα ταχύτητα ρολογιού), <b>Minimum Clock Speed</b> (Ελάχιστη ταχύτητα ρολογιού), <b>Maximum Clock Speed</b> (Μέγιστη ταχύτητα ρολογιού), <b>Processor L2 Cache</b> (Κρυφή μνήμη (Cache) επεξεργαστή στάθμης 2), <b>Processor L3 Cache</b> (Κρυφή μνήμη (Cache) επεξεργαστή</li></ul>

Επιλογή	Περιγραφή
	<p><b>στάθμης 3), HT Capable (Δυνατότητα HT) και 64-Bit Technology (Τεχνολογία 64 bit).</b></p> <ul style="list-style-type: none"> <li>• <b>Device Information (Πληροφορίες για τις συσκευές)</b> - Παρουσιάζει τα στοιχεία <b>SATA-0, SATA-1, SATA-2, LOM MAC Address (Διεύθυνση LOM MAC), Audio Controller (Ελεγκτής ήχου) και Video Controller (Ελεγκτής γραφικών).</b></li> </ul>
Boot Sequence	<p>Σας επιτρέπει να καθορίσετε τη σειρά με την οποία ο υπολογιστής επιχειρεί να βρει λειτουργικό σύστημα. Οι επιλογές είναι:</p> <ul style="list-style-type: none"> <li>• Diskette drive (Μονάδα δισκέτας)</li> <li>• WDC WD2500AAKX-75U6AA0</li> <li>• USB Storage Device (Συσκευή αποθήκευσης USB)</li> <li>• CD/DVD/CD-RW Drive (Μονάδα CD/DVD/CD-RW)</li> <li>• Integrated NIC (Ενσωματωμένος ελεγκτής διεπαφής δικτύου (NIC))</li> </ul>
Advanced Boot Options	<ul style="list-style-type: none"> <li>• Legacy (παλαιού τύπου)</li> <li>• UEFI</li> </ul>
Advance Boot Options	<p><b>Enable Legacy Option ROMs</b> (Δραστηκοποίηση προαιρετικών ROM παλαιού τύπου) - Με βάση την προεπιλεγμένη ρύθμιση η επιλογή αυτή είναι δραστηκοποιημένη.</p>
Date/Time	<p>Σας επιτρέπει να καθορίσετε την ημερομηνία και την ώρα. Οι αλλαγές στην ημερομηνία και ώρα του συστήματος εφαρμόζονται αμέσως.</p>

### Πίνακας 3. System Configuration (Διάρθρωση συστήματος)

Επιλογή	Περιγραφή
Integrated NIC	<p>Σας επιτρέπει να δραστηκοποιήσετε ή να αδρανοποιήσετε την ενσωματωμένη κάρτα δικτύου. Μπορείτε να δώσετε στον ενσωματωμένο NIC (ελεγκτή διεπαφής δικτύου) μία από τις εξής ρυθμίσεις:</p> <ul style="list-style-type: none"> <li>• Enable UEFI Network Stack (Δραστηκοποίηση στοίβας δικτύου UEFI) («Αδρανοποίηση» με βάση την προεπιλεγμένη ρύθμιση)</li> <li>• Disabled (Αδρανοποιημένος)</li> <li>• Enabled (Δραστηκοποιημένος)</li> <li>• <b>Enabled w/PXE</b> (Δραστηκοποιημένος με τη λειτουργία PXE) - Με βάση την προεπιλεγμένη ρύθμιση η επιλογή αυτή είναι δραστηκοποιημένη.</li> <li>• Enabled w/Cloud Desktop (Δραστηκοποιημένος με επιτραπέζιο υπολογιστή νέφους)</li> </ul> <p> <b>ΣΗΜΕΙΩΣΗ:</b> Ανάλογα με τον υπολογιστή και τις εγκατεστημένες συσκευές, μπορεί να μην εμφανίζονται τα στοιχεία που παρατίθενται στην ενότητα αυτή.</p>
Serial Port	<p>Σας επιτρέπει να καθορίσετε τις ρυθμίσεις για τη σειριακή θύρα. Μπορείτε να δώσετε στη σειριακή θύρα μία από τις εξής ρυθμίσεις:</p> <ul style="list-style-type: none"> <li>• Disabled (Αδρανοποιημένος)</li> <li>• COM1</li> <li>• COM2</li> <li>• COM3</li> <li>• COM4</li> </ul>

Επιλογή	Περιγραφή
	 <b>ΣΗΜΕΙΩΣΗ:</b> Το λειτουργικό σύστημα μπορεί να εκχωρήσει πόρους ακόμη και αν η ρύθμιση είναι αδρανοποιημένη.
SATA Operation	<p>Σας επιτρέπει να διαρθρώσετε τον τρόπο λειτουργίας του ενσωματωμένου ελεγκτή του σκληρού δίσκου.</p> <ul style="list-style-type: none"> <li>• <b>Disabled (Αδρανοποιημένη)</b> - Γίνεται απόκρυψη των ελεγκτών του SATA.</li> <li>• <b>ATA</b> - Ο SATA είναι διαρθρωμένος για λειτουργία ATA.</li> <li>• <b>AHCI</b> - Ο SATA είναι διαρθρωμένος για λειτουργία AHCI.</li> </ul>
Drives	<p>Σας επιτρέπει να δραστηριοποιήσετε ή να αδρανοποιήσετε τις διάφορες ενσωματωμένες μονάδες δίσκου:</p> <ul style="list-style-type: none"> <li>• SATA-0</li> <li>• SATA-1</li> <li>• SATA-2</li> </ul>
SMART Reporting	<p>Το πεδίο αυτό ελέγχει αν θα αναφέρονται τα σφάλματα των ενσωματωμένων σκληρών δίσκων κατά την εκκίνηση του συστήματος. Η συγκεκριμένη τεχνολογία εμπίπτει στην προδιαγραφή SMART (Self Monitoring Analysis and Reporting Technology, τεχνολογία ανάλυσης και δημιουργίας αναφορών αυτοπαρακολούθησης).</p> <ul style="list-style-type: none"> <li>• <b>Enable SMART Reporting (Δραστηριοποίηση αναφορών SMART)</b> - Με βάση την προεπιλεγμένη ρύθμιση η επιλογή αυτή είναι αδρανοποιημένη.</li> </ul>
USB Configuration	<p>Στο πεδίο αυτό διαρθρώνετε τον ενσωματωμένο ελεγκτή USB. Αν είναι δραστηριοποιημένη η επιλογή <i>Boot Support (Υποστήριξη εκκίνησης)</i>, το σύστημα επιτρέπει την εκκίνηση οιαδήποτε τύπου συσκευών USB για μαζική αποθήκευση (σκληρών δίσκων, κλειδιών μνήμης, δισκετών).</p> <p>Αν η θύρα USB είναι δραστηριοποιημένη, η συσκευή που έχετε προσαρτήσει στη θύρα αυτή είναι δραστηριοποιημένη και διαθέσιμη για το λειτουργικό σύστημα.</p> <p>Αν η θύρα USB είναι αδρανοποιημένη, το λειτουργικό σύστημα δεν μπορεί να δει όποια συσκευή έχετε προσαρτήσει στη θύρα αυτή.</p> <p>USB Configuration (Διάρθρωση USB): Για υπολογιστές Mini-Tower και Small Form Factor, υπάρχουν οι εξής επιλογές:</p> <ul style="list-style-type: none"> <li>• Enable Boot Support (Δραστηριοποίηση υποστήριξης εκκίνησης)</li> <li>• Enable Front USB 2.0 Ports (Δραστηριοποίηση μπροστινών θυρών USB 2.0)</li> <li>• Enable USB 3.0 Ports (Δραστηριοποίηση θυρών USB 3.0)</li> <li>• Enable Rear—Left Dual USB 2.0 Ports (Δραστηριοποίηση διπλών θυρών USB 2.0 στην πίσω αριστερή πλευρά)</li> <li>• Enable Rear —Right Dual USB 2.0 Ports (Δραστηριοποίηση διπλών θυρών USB 2.0 στην πίσω δεξιά πλευρά) (η προεπιλεγμένη τιμή είναι «Δραστηριοποίηση»)</li> </ul> <p> <b>ΣΗΜΕΙΩΣΗ:</b> Το πληκτρολόγιο και το ποντίκι USB λειτουργούν πάντα κατά τη ρύθμιση του BIOS ανεξάρτητα από τις ρυθμίσεις αυτές.</p>
Audio	<p>Σας επιτρέπει να δραστηριοποιήσετε ή να αδρανοποιήσετε τον ενσωματωμένο ελεγκτή ήχου.</p>

Επιλογή	Περιγραφή
	<ul style="list-style-type: none"> <li>• <b>Enable Audio</b> (Δραστηκοποίηση ήχου) - Με βάση την προεπιλεγμένη ρύθμιση η δυνατότητα αυτή είναι η επιλεγμένη.</li> </ul>



#### Πίνακας 4. Security (Ασφάλεια)

Επιλογή	Περιγραφή
Internal HDD_O Password	<p>Το πεδίο αυτό σας επιτρέπει να καθορίσετε, να αλλάξετε ή να διαγράψετε τον κωδικό πρόσβασης διαχειριστή (admin) (μερικές φορές λέγεται και κωδικός πρόσβασης για τη ρύθμιση). Ο κωδικός πρόσβασης διαχειριστή δραστηκοποιεί αρκετές δυνατότητες ασφάλειας.</p> <p>Η μονάδα δίσκου δεν έχει καθορισμένο κωδικό πρόσβασης με βάση την προεπιλεγμένη ρύθμιση.</p> <ul style="list-style-type: none"> <li>• Πληκτρολογήστε τον παλιό κωδικό πρόσβασης.</li> <li>• Πληκτρολογήστε τον νέο κωδικό πρόσβασης.</li> <li>• Επιβεβαιώστε τον νέο κωδικό πρόσβασης.</li> </ul>
Strong Password	<p><b>Enable strong password (Ενεργοποίηση ισχυρού κωδικού πρόσβασης)</b> - Αυτή η επιλογή είναι απενεργοποιημένη από προεπιλογή.</p>
Password Configuration	<p>Το πεδίο αυτό ελέγχει τον ελάχιστο και τον μέγιστο επιτρεπόμενο αριθμό χαρακτήρων για τους κωδικούς πρόσβασης διαχειριστή και συστήματος.</p> <ul style="list-style-type: none"> <li>• Admin Password Min (Ελάχιστος αριθμός χαρακτήρων στον κωδικό πρόσβασης διαχειριστή)</li> <li>• Admin Password Max (Μέγιστος αριθμός χαρακτήρων στον κωδικό πρόσβασης διαχειριστή)</li> <li>• System Password Min (Ελάχιστος αριθμός χαρακτήρων στον κωδικό πρόσβασης στο σύστημα)</li> <li>• System Password Max (Μέγιστος αριθμός χαρακτήρων στον κωδικό πρόσβασης στο σύστημα)</li> </ul>
Password Bypass	<p>Σας επιτρέπει να παρακάμψετε την επιλογή <i>System Password</i> (Κωδικός πρόσβασης στο σύστημα) και τις προτροπές για πληκτρολόγηση κωδικού πρόσβασης στον εσωτερικό σκληρό δίσκο κατά την επανεκκίνηση του συστήματος. Με βάση την προεπιλεγμένη ρύθμιση η επιλογή αυτή είναι αδρανοποιημένη.</p> <ul style="list-style-type: none"> <li>• Disabled (Αδρανοποιημένη) - Επιτρέπει να παρουσιάζεται πάντα προτροπή για πληκτρολόγηση του κωδικού πρόσβασης στο σύστημα και στον εσωτερικό σκληρό δίσκο όταν έχουν καθοριστεί κωδικοί πρόσβασης.</li> <li>• Reboot Bypass (Παράβλεψη επανεκκίνησης) - Να γίνεται παράβλεψη των προτροπών για πληκτρολόγηση κωδικού πρόσβασης κατά την επανεκκίνηση (θερμή εκκίνηση).</li> </ul> <p> <b>ΣΗΜΕΙΩΣΗ:</b> Το σύστημα θα παρουσιάζει πάντα προτροπή για πληκτρολόγηση των κωδικών πρόσβασης στο σύστημα και στον εσωτερικό σκληρό δίσκο όταν τεθεί σε λειτουργία ενώ είναι απενεργοποιημένο (ψυχρή εκκίνηση). Επίσης, το σύστημα πάντα θα παρουσιάζει προτροπή για πληκτρολόγηση κωδικών πρόσβασης σε κάθε σκληρό δίσκο που μπορεί να υπάρχει στο φαντίο κάποιας λειτουργικής μονάδας.</p>
Password Change	<p>Σας δίνει τη δυνατότητα να καθορίσετε αν επιτρέπονται αλλαγές στους κωδικούς πρόσβασης στο σύστημα και στον σκληρό δίσκο όταν έχει οριστεί κωδικός πρόσβασης διαχειριστή.</p>

Επιλογή	Περιγραφή
	<ul style="list-style-type: none"> <li>• <b>Allow Non-Admin Password Changes (Να επιτρέπονται οι αλλαγές σε κωδικούς πρόσβασης χωρίς κωδικό πρόσβασης διαχειριστή)</b> - Με βάση την προεπιλεγμένη ρύθμιση η επιλογή αυτή είναι δραστηριοποιημένη.</li> </ul>
TPM Security	<p>Η επιλογή αυτή σας επιτρέπει να ελέγχετε αν η μονάδα αξιόπιστης πλατφόρμας (Trusted Platform Module (TPM)) στο σύστημα είναι δραστηριοποιημένη και ορατή για το λειτουργικό σύστημα.</p> <p><b>Enable TPM Security (Δραστηριοποίηση ασφάλειας TPM)</b> - Με βάση την προεπιλεγμένη ρύθμιση η επιλογή αυτή είναι αδρανοποιημένη.</p> <p> <b>ΣΗΜΕΙΩΣΗ:</b> Οι επιλογές δραστηριοποίησης, αδρανοποίησης και διαγραφής δεν επηρεάζονται αν φορτώσετε τις προεπιλεγμένες τιμές του προγράμματος ρύθμισης. Οι αλλαγές στην επιλογή αυτή εφαρμόζονται αμέσως.</p>
Computrace	<p>Το πεδίο αυτό σας επιτρέπει να ενεργοποιήσετε ή να αδρανοποιήσετε τη διεπαφή της μονάδας BIOS της προαιρετικής <i>Computrace Service (Υπηρεσία Computrace)</i> της <i>Absolute Software</i>.</p> <ul style="list-style-type: none"> <li>• <b>Deactivate (Απενεργοποίηση)</b> - Με βάση την προεπιλεγμένη ρύθμιση η δυνατότητα αυτή είναι η επιλεγμένη.</li> <li>• <b>Disable (Αδρανοποίηση)</b></li> <li>• <b>Activate (Ενεργοποίηση)</b></li> </ul>
Chassis Intrusion	<ul style="list-style-type: none"> <li>• <b>Enable (Δραστηριοποίηση)</b> - Με βάση την προεπιλεγμένη ρύθμιση η δυνατότητα αυτή είναι η επιλεγμένη.</li> <li>• <b>Disable (Αδρανοποίηση)</b></li> <li>• <b>On-Silent (Αθόρυβη λειτουργία)</b></li> </ul>
CPU XD Support	<p>Σας επιτρέπει να δραστηριοποιήσετε ή να αδρανοποιήσετε την εκτέλεση της λειτουργίας αδρανοποίησης του επεξεργαστή.</p> <ul style="list-style-type: none"> <li>• <b>Enable CPU XD Support (Δραστηριοποίηση υποστήριξης CPU XD)</b> - Με βάση την προεπιλεγμένη ρύθμιση η επιλογή αυτή είναι αδρανοποιημένη.</li> </ul>
OROM Keyboard Access	<p>Σας επιτρέπει να καθορίσετε αν κατά την εκκίνηση θα αποκτάτε πρόσβαση στις οθόνες διάρθρωσης της προαιρετικής μνήμης μόνο για ανάγνωση (Option ROM (OROM)) μέσω πλήκτρων άμεσης πρόσβασης. Οι ρυθμίσεις αυτές εμποδίζουν την πρόσβαση στις λειτουργίες Intel RAID (CTRL+I) ή Intel Management Engine BIOS Extension (Επέκταση BIOS μηχανής διαχείρισης της Intel) (CTRL+P/F12).</p> <ul style="list-style-type: none"> <li>• <b>Enable (Δραστηριοποίηση)</b> - Ο χρήστης μπορεί να μπει σε οθόνες διάρθρωσης OROM μέσω του πλήκτρου πρόσβασης. Με βάση την προεπιλεγμένη ρύθμιση η επιλογή αυτή είναι η επιλεγμένη.</li> <li>• <b>One-Time Enable (Δραστηριοποίηση για μία φορά)</b> - Ο χρήστης μπορεί να αποκτήσει πρόσβαση στις οθόνες διάρθρωσης της OROM μέσω των πλήκτρων άμεσης πρόσβασης μόνο στην επόμενη εκκίνηση. Μετά την επόμενη εκκίνηση, η ρύθμιση θα αδρανοποιηθεί και πάλι.</li> <li>• <b>Disable (Αδρανοποίηση)</b> - Ο χρήστης δεν μπορεί να αποκτήσει πρόσβαση στις οθόνες διάρθρωσης της OROM μέσω του πλήκτρου άμεσης πρόσβασης.</li> </ul> <p>Η προεπιλεγμένη ρύθμιση για την επιλογή αυτή είναι <b>Enable (Δραστηριοποίηση)</b>.</p>
Admin Setup Lockout	<p>Σας επιτρέπει να δραστηριοποιήσετε ή να αδρανοποιήσετε την επιλογή για είσοδο στο πρόγραμμα ρύθμισης όταν έχει καθοριστεί κωδικός πρόσβασης διαχειριστή.</p> <ul style="list-style-type: none"> <li>• <b>Enable Admin Setup Lockout (Δραστηριοποίηση κλειδώματος ρύθμισης συστήματος από τον διαχειριστή)</b> - Με βάση την προεπιλεγμένη ρύθμιση η επιλογή αυτή δεν είναι καθορισμένη.</li> </ul>



Επιλογή	Περιγραφή
HDD Protection Support	<p>Σας επιτρέπει να δραστηκοποιήσετε ή να αδρανοποιήσετε τη δυνατότητα HDD Protection (Προστασία σκληρού δίσκου).</p> <ul style="list-style-type: none"> <li>• <b>HDD Protection Support</b> (Υποστήριξη προστασίας σκληρού δίσκου) - Με βάση την προεπιλεγμένη ρύθμιση η επιλογή αυτή δεν είναι καθορισμένη.</li> </ul>

#### Πίνακας 5. Secure Boot (Ασφαλής εκκίνηση)



Secure Boot Enable	<p>Σας επιτρέπει να δραστηκοποιήσετε ή να αδρανοποιήσετε τη δυνατότητα Secure Boot (Ασφαλής εκκίνηση).</p> <ul style="list-style-type: none"> <li>• <b>Disabled</b> (Αδρανοποιημένη) - Με βάση την προεπιλεγμένη ρύθμιση η δυνατότητα αυτή είναι η επιλεγμένη.</li> <li>• <b>Enabled</b> (Δραστηκοποιημένη)</li> </ul> <p> <b>ΣΗΜΕΙΩΣΗ:</b> Για τη δραστηκοποίηση της ασφαλούς εκκίνησης, πρέπει να δραστηκοποιήσετε τη λειτουργία εκκίνησης <b>UEFI</b> και να αδρανοποιήσετε ή να απενεργοποιήσετε τη δυνατότητα <b>Enable Legacy Option ROMs</b> (Δραστηκοποίηση προαιρετικών ROM παλαιού τύπου).</p>
Expert key Management	<p>Σας επιτρέπει να χειριστείτε τις κύριες βάσεις δεδομένων ασφάλειας μόνο αν το σύστημα είναι σε Custom Mode (Λειτουργία εξατομίκευσης). Με βάση την προεπιλεγμένη ρύθμιση η επιλογή <b>Enable Custom Mode (Δραστηκοποίηση λειτουργίας εξατομίκευσης)</b> είναι αδρανοποιημένη. Υπάρχουν οι εξής επιλογές:</p> <ul style="list-style-type: none"> <li>• PK</li> <li>• KEK</li> <li>• db</li> <li>• dbx</li> </ul> <p>Αν δραστηκοποιήσετε τη δυνατότητα <b>Custom Mode (Λειτουργία εξατομίκευσης)</b>, εμφανίζονται οι σχετικές επιλογές για <b>PK, KEK, db και dbx</b>. Υπάρχουν οι εξής επιλογές:</p> <ul style="list-style-type: none"> <li>• <b>Save to File (Αποθήκευση σε αρχείο)</b>- Αποθηκεύει το κλειδί σε αρχείο που επιλέγει ο χρήστης.</li> <li>• <b>Replace from File (Αντικατάσταση από αρχείο)</b>- Αντικαθιστά το τρέχον κλειδί με κάποιο κλειδί από αρχείο που επιλέγει ο χρήστης.</li> <li>• <b>Append from File (Προσάρτηση από αρχείο)</b>- Προσθέτει κλειδί στην τρέχουσα βάση δεδομένων από αρχείο που επιλέγει ο χρήστης.</li> <li>• <b>Delete (Διαγραφή)</b>- Διαγράφει το επιλεγμένο κλειδί.</li> <li>• <b>Reset All Keys (Επαναφορά όλων των κλειδιών)</b>- Επαναφέρει στην προεπιλεγμένη ρύθμιση.</li> <li>• <b>Delete All Keys (Διαγραφή όλων των κλειδιών)</b>- Διαγράφει όλα τα κλειδιά.</li> </ul> <p> <b>ΣΗΜΕΙΩΣΗ:</b> Αν αδρανοποιήσετε την Custom Mode (Λειτουργία εξατομίκευσης), όλες οι αλλαγές θα διαγραφούν και θα γίνει επαναφορά των κλειδιών στις προεπιλεγμένες ρυθμίσεις.</p>

#### Πίνακας 6. Performance (Επιδόσεις)

Επιλογή	Περιγραφή
Multi Core Support	Καθορίζει αν κατά τη διαδικασία θα είναι δραστηκοποιημένοι ένας ή όλοι οι πυρήνες του επεξεργαστή. Οι επιδόσεις μερικών εφαρμογών θα βελτιωθούν με τους πρόσθετους πυρήνες

Επιλογή	Περιγραφή
	<ul style="list-style-type: none"> <li>All (Όλοι) - Με βάση την προεπιλεγμένη ρύθμιση η επιλογή αυτή είναι δραστηριοποιημένη.</li> <li>1</li> <li>2</li> </ul> <p> <b>ΣΗΜΕΙΩΣΗ:</b> Για να δραστηριοποιήσετε τη λειτουργία <b>Trusted Execution</b> (Αξιόπιστη εκτέλεση), πρέπει να είναι δραστηριοποιημένοι όλοι οι πυρήνες.</p>
Intel SpeedStep	<p>Σας δίνει τη δυνατότητα δραστηριοποίησης ή αδρανοποίησης της λειτουργίας Intel SpeedStep του επεξεργαστή.</p> <ul style="list-style-type: none"> <li><b>Enable Intel SpeedStep</b> (Δραστηριοποίηση τεχνολογίας Intel SpeedStep) - Με βάση την προεπιλεγμένη ρύθμιση η επιλογή αυτή είναι δραστηριοποιημένη.</li> </ul>
C States Control	<p>Σας επιτρέπει να δραστηριοποιήσετε ή να αδρανοποιήσετε τις πρόσθετες καταστάσεις αναστολής λειτουργίας του επεξεργαστή.</p> <ul style="list-style-type: none"> <li><b>C States</b> (Καταστάσεις C) - Με βάση την προεπιλεγμένη ρύθμιση η επιλογή αυτή είναι δραστηριοποιημένη.</li> </ul>
Limit CPUID Value	<p>Το πεδίο αυτό περιορίζει τη μέγιστη τιμή που μπορεί να υποστηρίξει η τυπική λειτουργία CPUID του επεξεργαστή.</p> <ul style="list-style-type: none"> <li><b>Enable CPUID Limit</b> (Δραστηριοποίηση ορίου CPUID) - Με βάση την προεπιλεγμένη ρύθμιση η επιλογή αυτή δεν είναι καθορισμένη.</li> </ul> <p> <b>ΣΗΜΕΙΩΣΗ:</b> Ορισμένα λειτουργικά συστήματα δεν θα ολοκληρώσουν την εγκατάσταση όταν η μέγιστη τιμή της λειτουργίας CPUID είναι πάνω από το 3.</p>
Intel TurboBoost	<p>Σας επιτρέπει να δραστηριοποιήσετε ή να αδρανοποιήσετε τη λειτουργία Intel TurboBoost του επεξεργαστή.</p> <ul style="list-style-type: none"> <li>Disabled (Αδρανοποιημένη) - Δεν επιτρέπει στο πρόγραμμα οδήγησης της λειτουργίας TurboBoost να αυξήσει τις επιδόσεις του επεξεργαστή ώστε να είναι ανώτερες από τις τυπικές.</li> <li>Enabled (Δραστηριοποιημένη) - Επιτρέπει στο πρόγραμμα οδήγησης της λειτουργίας Intel TurboBoost να αυξήσει τις επιδόσεις της κεντρικής μονάδας επεξεργασίας (CPU) ή του επεξεργαστή γραφικών.</li> </ul>
Rapid Start Technology	<p>Σας επιτρέπει να βελτιώσετε τη διάρκεια ζωής της μπαταρίας θέτοντας το σύστημα αυτόματα σε κατάσταση χαμηλής ισχύος μετά την πάροδο του χρονικού διαστήματος που έχει καθορίσει ο χρήστης.</p> <ul style="list-style-type: none"> <li>Δυνατότητα Rapid Start (Ταχεία έναρξη) της Intel</li> </ul> <p> <b>ΣΗΜΕΙΩΣΗ:</b> Η Rapid Start Technology (Τεχνολογία ταχείας έναρξης) θα αδρανοποιηθεί αυτόματα λόγω των εξής αλλαγών στη διάρθρωση:</p> <ul style="list-style-type: none"> <li>Αν έχει αλλάξει η διάρθρωση ή η διαμέριση του σκληρού δίσκου</li> <li>Αν δραστηριοποιηθεί ο κωδικός πρόσβασης στο σύστημα ή στον σκληρό δίσκο</li> <li>Αν εγκαταστήσετε επιταχυντήρα κρυπτογράφησης της Dell</li> <li>Αν δραστηριοποιηθεί η ρύθμιση Block Sleep (Απαγόρευση αναστολής λειτουργίας)</li> </ul>

**Πίνακας 7. Power Management (Διαχείριση ενέργειας)**

Επιλογή	Περιγραφή
AC Recovery	<p>Καθορίζει πώς θα συμπεριφέρεται ο υπολογιστής όταν επανέλθει η τροφοδοσία AC μετά από απώλεια ισχύος AC. Μπορείτε να δώσετε στην επιλογή AC Recovery (Ανάκαμψη εναλλασσόμενου ρεύματος (AC)) τις ρυθμίσεις:</p> <ul style="list-style-type: none"> <li>• Power Off (Εκτός τροφοδοσίας) - Με βάση την προεπιλεγμένη ρύθμιση η επιλογή αυτή είναι δραστηριοποιημένη.</li> <li>• Power On (Υπό τροφοδοσία)</li> <li>• Last Power State (Τελευταία κατάσταση τροφοδοσίας)</li> </ul>
Auto On Time	<p>Η επιλογή αυτή καθορίζει την ώρα της ημέρας που θέλετε να ενεργοποιείται αυτόματα το σύστημα. Η ώρα εμφανίζεται με το συνηθισμένο μορφότυπο 12ωρου (ώρες:λεπτά:δευτερόλεπτα). Μπορείτε να αλλάξετε την ώρα έναρξης λειτουργίας πληκτρολογώντας τις τιμές στα πεδία ώρας και Α.Μ./Ρ.Μ. (π.μ./μ.μ.).</p> <ul style="list-style-type: none"> <li>• <b>Disabled (Αδρανοποιημένη)</b> - Το σύστημα δεν θα τίθεται σε λειτουργία αυτόματα. Με βάση την προεπιλεγμένη ρύθμιση η δυνατότητα αυτή είναι η επιλεγμένη.</li> <li>• <b>Every Day (Κάθε μέρα)</b> - Το σύστημα θα τίθεται σε λειτουργία κάθε μέρα την ώρα που καθορίσατε παραπάνω.</li> <li>• <b>Weekdays (Εργάσιμες ημέρες της εβδομάδας)</b> - Το σύστημα θα τίθεται σε λειτουργία από τη Δευτέρα ως την Παρασκευή την ώρα που καθορίσατε παραπάνω.</li> <li>• <b>Select Days (Επιλογή ημερών)</b> - Το σύστημα θα τίθεται σε λειτουργία κατά τις ημέρες που επιλέξατε και την ώρα που καθορίσατε παραπάνω.</li> </ul> <p> <b>ΣΗΜΕΙΩΣΗ:</b> Η δυνατότητα αυτή δεν λειτουργεί αν απενεργοποιήσετε τον υπολογιστή σας χρησιμοποιώντας τον διακόπτη σε πολύριζο ή καταστολέα υπέρτασης ή αν στην επιλογή <b>Auto Power On (Αυτόματη έναρξη λειτουργίας)</b> έχει δοθεί η ρύθμιση <b>Disabled (Αδρανοποιημένη)</b>.</p>
Deep Sleep Control	<p>Σας επιτρέπει να καθορίσετε τους ελέγχους όταν είναι δραστηριοποιημένη η δυνατότητα Deep Sleep (Βαθύς ύπνος).</p> <ul style="list-style-type: none"> <li>• Disabled (Αδρανοποιημένος)</li> <li>• Enabled in S5 only (Δραστηριοποιημένος μόνο σε S5)</li> <li>• Enabled in S4 and S5 (Δραστηριοποιημένος σε S4 και S5)</li> </ul> <p>Με βάση την προεπιλεγμένη ρύθμιση η επιλογή αυτή είναι αδρανοποιημένη.</p>
Fan Control Override	<p>Ελέγχει την ταχύτητα του ανεμιστήρα του συστήματος. Με βάση την προεπιλεγμένη ρύθμιση η επιλογή αυτή είναι αδρανοποιημένη.</p> <p> <b>ΣΗΜΕΙΩΣΗ:</b> Όταν είναι δραστηριοποιημένη, ο ανεμιστήρας λειτουργεί με πλήρη ταχύτητα.</p>
USB Wake Support	<p>Η επιλογή αυτή σας επιτρέπει να δραστηριοποιήσετε συσκευές USB για αφύπνιση του συστήματος από την κατάσταση αναμονής.</p> <ul style="list-style-type: none"> <li>• <b>Enable USB Wake Support</b> (Δραστηριοποίηση υποστήριξης αφύπνισης μέσω USB) - Με βάση την προεπιλεγμένη ρύθμιση η επιλογή αυτή είναι η επιλεγμένη.</li> </ul>
Wake on LAN	<p>Η επιλογή αυτή επιτρέπει στον υπολογιστή να τεθεί σε λειτουργία ενώ είναι σβηστός με έναυσμα κάποιο ειδικό σήμα από τοπικό δίκτυο (LAN). Η αφύπνιση από την κατάσταση αναμονής δεν επηρεάζεται από τη ρύθμιση αυτή και πρέπει με δραστηριοποιηθεί στο λειτουργικό σύστημα. Η εν λόγω δυνατότητα λειτουργεί μόνο όταν ο υπολογιστής είναι συνδεδεμένος με τροφοδοτικό εναλλασσόμενου ρεύματος</p>

Επιλογή	Περιγραφή
	<p>(AC). Οι επιλογές διαφέρουν και εξαρτώνται από τον παράγοντα μορφής του υπολογιστή.</p> <ul style="list-style-type: none"> <li>• <b>Disabled (Αδρανοποιημένη)</b> - Δεν επιτρέπει στο σύστημα να τεθεί σε λειτουργία με ένασμα κάποια ειδικά σήματα LAN όταν λάβει σήμα αφύπνισης από το LAN ή από το ασύρματο LAN.</li> <li>• <b>LAN Only (Μόνο μέσω LAN)</b> - Επιτρέπει στο σύστημα να τεθεί σε λειτουργία μέσω ειδικών σημάτων LAN.</li> <li>• <b>LAN with PXE Boot</b> (Μέσω τοπικού δικτύου (LAN) με εκκίνηση PXE) - Επιτρέπει στο σύστημα να ενεργοποιηθεί μέσω ειδικών σημάτων LAN. Μετά την αφύπνιση του συστήματος, θα γίνει εκκίνηση PXE.</li> </ul> <p>Η προεπιλεγμένη ρύθμιση για την επιλογή αυτή είναι Disabled (Αδρανοποιημένη).</p>
Block Sleep	<p>Η επιλογή αυτή σας επιτρέπει να απαγορεύσετε τη μετάβαση σε αναστολή λειτουργίας (κατάσταση S3) σε περιβάλλον λειτουργικού συστήματος.</p> <ul style="list-style-type: none"> <li>• <b>Block Sleep (S3 state) (Απαγόρευση αναστολής λειτουργίας (Κατάσταση S3))</b> - Με βάση την προεπιλεγμένη ρύθμιση η επιλογή αυτή είναι αδρανοποιημένη.</li> </ul>
Intel Smart Connect Technology	<p>Με βάση την προεπιλεγμένη ρύθμιση η επιλογή αυτή είναι αδρανοποιημένη. Αν δραστηριοποιηθεί, θα γίνεται περιοδική ανίχνευση κοντινών ασύρματων συνδέσεων την ώρα ενόσω το σύστημα είναι σε αναστολή λειτουργίας. Θα γίνεται συγχρονισμός εφαρμογών ηλεκτρονικού ταχυδρομείου ή μέσω κοινωνικής δικτύωσης που ήταν ανοιχτά όταν το σύστημα τέθηκε σε αναστολή λειτουργίας.</p> <ul style="list-style-type: none"> <li>• Smart Connect (Εξυπνη σύνδεση)</li> </ul>

#### Πίνακας 8. POST Behaviour (Συμπεριφορά κατά τη διαδικασία POST)

Επιλογή	Περιγραφή
Numlock LED	Καθορίζει αν θα μπορεί να είναι δραστηριοποιημένη η λειτουργία NumLock (Κλειδωμά αριθμικού πληκτρολογίου) κατά την εκκίνηση του συστήματος. Με βάση την προεπιλεγμένη ρύθμιση η επιλογή αυτή είναι δραστηριοποιημένη.
Keyboard Errors	Καθορίζει αν θα παρουσιάζονται αναφορές για σφάλματα που έχουν σχέση με το πληκτρολόγιο κατά την εκκίνησή του. Με βάση την προεπιλεγμένη ρύθμιση η επιλογή αυτή είναι δραστηριοποιημένη.
MEBx Hotkeys	Καθορίζει αν θα πρέπει να δραστηριοποιείται η λειτουργία του πλήκτρων πρόσβασης MEBx κατά την εκκίνηση του συστήματος. <ul style="list-style-type: none"> <li>• <b>Enable MEBx Hotkey (Δραστηριοποίηση πλήκτρου πρόσβασης MEBx)</b> – Με βάση την προεπιλεγμένη ρύθμιση η επιλογή αυτή είναι δραστηριοποιημένη.</li> </ul>

#### Πίνακας 9. Virtualization Support (Υποστήριξη εικονικοποίησης)



Επιλογή	Περιγραφή
Virtualization	<p>Η επιλογή αυτή καθορίζει αν η οθόνη κάποιας εικονικής μηχανής (Virtual Machine Monitor (VMM)) μπορεί να αξιοποιεί τις πρόσθετες δυνατότητες υλισμικού που παρέχονται από την τεχνολογία εικονικοποίησης της Intel (Intel Virtualization).</p> <ul style="list-style-type: none"> <li>• <b>Enable Intel Vitalization Technology (Ενεργοποίηση τεχνολογίας εικονικοποίησης της Intel)</b> - Με βάση την προεπιλεγμένη ρύθμιση η επιλογή αυτή είναι δραστηριοποιημένη.</li> </ul>
VT for Direct I/O	Επιτρέπει ή απαγορεύει τη χρήση των πρόσθετων δυνατοτήτων του υλικού από την οθόνη κάποιας εικονικής μηχανής (Virtual Machine Monitor (VMM)). Οι







Επιλογή	Περιγραφή
	<p>δυνατότητες αυτές παρέχονται από την τεχνολογία εικονικοποίησης της Intel® για απευθείας είσοδο/έξοδο (I/O).</p> <ul style="list-style-type: none"> <li>• <b>Enable Intel Vitalization Technology for Direct I/O (Δραστηκοποίηση τεχνολογίας εικονικοποίησης της Intel για απευθείας I/O)</b> - Με βάση την προεπιλεγμένη ρύθμιση η επιλογή αυτή είναι δραστηκοποιημένη.</li> </ul>
Trusted Execution	<p>Η επιλογή αυτή καθορίζει αν κάποια μετρημένη θόνη εικονικής μηχανής (Measured Virtual Machine Monitor (MVMM)) μπορεί να χρησιμοποιήσει τις πρόσθετες δυνατότητες υλισμικού που παρέχει η τεχνολογία αξιόπιστης εκτέλεσης (Trusted Execution Technology). Για να χρησιμοποιήσετε τη δυνατότητα αυτή, πρέπει να δραστηκοποιήσετε τις επιλογές TPM (Μονάδα αξιόπιστης πλατφόρμας), Virtualization Technology (Τεχνολογία εικονικοποίησης) και Virtualization Technology for Direct I/O (Τεχνολογία εικονικοποίησης για απευθείας I/O).</p> <ul style="list-style-type: none"> <li>• <b>TPM Security (Ασφάλεια TPM)</b> - Με βάση την προεπιλεγμένη ρύθμιση η επιλογή αυτή είναι αδρανοποιημένη.</li> </ul>



#### Πίνακας 10. Maintenance (Συντήρηση)

Επιλογή	Περιγραφή
Service Tag	Παρουσιάζει την ετικέτα εξυπηρέτησης του υπολογιστή σας.
Asset Tag	Σας επιτρέπει να δημιουργήσετε ετικέτα περιουσιακού στοιχείου για το σύστημα αν δεν την έχετε ήδη καθορίσει. Με βάση την προεπιλεγμένη ρύθμιση η δυνατότητα αυτή δεν είναι καθορισμένη.
SERR Messages	Ελέγχει τον μηχανισμό των μηνυμάτων SERR. Με βάση την προεπιλεγμένη ρύθμιση η δυνατότητα αυτή δεν είναι καθορισμένη. Ορισμένες κάρτες γραφικών απαιτούν να είναι αδρανοποιημένος ο μηχανισμός των μηνυμάτων SERR.

#### Πίνακας 11. Cloud Desktop (Επιφάνεια εργασίας σε νέφος)

Επιλογή	Περιγραφή
Server Lookup Method	<p>Καθορίζει πώς θα βρίσκει τις διευθύνσεις του διακομιστή το λογισμικό Cloud Desktop (Επιφάνεια εργασίας σε νέφος).</p> <ul style="list-style-type: none"> <li>• Static IP (Στατική IP)</li> <li>• DNS - Με βάση την προεπιλεγμένη ρύθμιση η επιλογή αυτή είναι δραστηκοποιημένη.</li> </ul> <p> <b>ΣΗΜΕΙΩΣΗ:</b> Το πεδίο αυτό ισχύει μόνο όταν ο έλεγχος του ενσωματωμένου ελεγκτή διεπαφής δικτύου (NIC) στην ομάδα System Configuration (Διάρθρωση συστήματος) έχει τη ρύθμιση <i>Enable with Cloud Desktop</i> (Δραστηκοποίηση με επιφάνεια εργασίας σε νέφος).</p>
Server Name	<p>Καθορίζει το όνομα του διακομιστή.</p> <p> <b>ΣΗΜΕΙΩΣΗ:</b> Το πεδίο αυτό ισχύει μόνο όταν ο έλεγχος του ενσωματωμένου ελεγκτή διεπαφής δικτύου (NIC) στην ομάδα System Configuration (Διάρθρωση συστήματος) έχει τη ρύθμιση <i>Enable with Cloud Desktop</i> (Δραστηκοποίηση με επιφάνεια εργασίας σε νέφος).</p>
Server IP Address	Καθορίζει την πρωτεύουσα στατική διεύθυνση IP του διακομιστή του λογισμικού Cloud Desktop (Επιφάνεια εργασίας σε νέφος) με τον οποίο επικοινωνεί το λογισμικό-πελάτης. Η προεπιλεγμένη διεύθυνση IP είναι <b>255.255.255.255</b> .

Επιλογή	Περιγραφή
	 <b>ΣΗΜΕΙΩΣΗ:</b> Το πεδίο αυτό ισχύει μόνο όταν ο έλεγχος του ενσωματωμένου ελεγκτή διεπαφής δικτύου (NIC) στην ομάδα <i>System Configuration</i> (Διάρθρωση συστήματος) έχει τη ρύθμιση <i>Enable with Cloud Desktop</i> (Δραστηκοποίηση με επιφάνεια εργασίας σε νέφος).
Server Port	<p>Καθορίζει την πρωτεύουσα θύρα IP του λογισμικού Cloud Desktop (Επιφάνεια εργασίας σε νέφος) η οποία χρησιμοποιείται από το λογισμικό-πελάτη για επικοινωνία. Η προεπιλεγμένη θύρα IP είναι η <b>06910</b>.</p>  <b>ΣΗΜΕΙΩΣΗ:</b> Το πεδίο αυτό ισχύει μόνο όταν ο έλεγχος του ενσωματωμένου ελεγκτή διεπαφής δικτύου (NIC) στην ομάδα <i>System Configuration</i> (Διάρθρωση συστήματος) έχει τη ρύθμιση <i>Enable with Cloud Desktop</i> (Δραστηκοποίηση με επιφάνεια εργασίας σε νέφος).
Client Address Method	<p>Καθορίζει τον τρόπο με τον οποίο ο πελάτης αποκτά τη διεύθυνση IP.</p> <ul style="list-style-type: none"> <li>• Static IP (Στατική IP)</li> <li>• DHCP - Με βάση την προεπιλεγμένη ρύθμιση η επιλογή αυτή είναι δραστηκοποιημένη.</li> </ul>  <b>ΣΗΜΕΙΩΣΗ:</b> Το πεδίο αυτό ισχύει μόνο όταν ο έλεγχος του ενσωματωμένου ελεγκτή διεπαφής δικτύου (NIC) στην ομάδα <i>System Configuration</i> (Διάρθρωση συστήματος) έχει τη ρύθμιση <i>Enable with Cloud Desktop</i> (Δραστηκοποίηση με επιφάνεια εργασίας σε νέφος).
Client IP Address	<p>Καθορίζει τη στατική διεύθυνση IP του πελάτη. Η προεπιλεγμένη διεύθυνση IP είναι <b>255.255.255.255</b>.</p>  <b>ΣΗΜΕΙΩΣΗ:</b> Το πεδίο αυτό ισχύει μόνο όταν ο έλεγχος του ενσωματωμένου ελεγκτή διεπαφής δικτύου (NIC) στην ομάδα <i>System Configuration</i> (Διάρθρωση συστήματος) έχει τη ρύθμιση <i>Enable with Cloud Desktop</i> (Δραστηκοποίηση με επιφάνεια εργασίας σε νέφος).
Client SubnetMask	<p>Καθορίζει τη μάσκα υποδικτύου για τον πελάτη. Η προεπιλεγμένη ρύθμιση είναι <b>255.255.255.255</b>.</p>  <b>ΣΗΜΕΙΩΣΗ:</b> Το πεδίο αυτό ισχύει μόνο όταν ο έλεγχος του ενσωματωμένου ελεγκτή διεπαφής δικτύου (NIC) στην ομάδα <i>System Configuration</i> (Διάρθρωση συστήματος) έχει τη ρύθμιση <i>Enable with Cloud Desktop</i> (Δραστηκοποίηση με επιφάνεια εργασίας σε νέφος).
Client Gateway	<p>Καθορίζει τη διεύθυνση IP της πύλης δικτύου του λογισμικού-πελάτη. Η προεπιλεγμένη ρύθμιση είναι <b>255.255.255.255</b>.</p>  <b>ΣΗΜΕΙΩΣΗ:</b> Το πεδίο αυτό ισχύει μόνο όταν ο έλεγχος του ενσωματωμένου ελεγκτή διεπαφής δικτύου (NIC) στην ομάδα <i>System Configuration</i> (Διάρθρωση συστήματος) έχει τη ρύθμιση <i>Enable with Cloud Desktop</i> (Δραστηκοποίηση με επιφάνεια εργασίας σε νέφος).
DNS IP Address	<p>Καθορίζει τη διεύθυνση IP του διακομιστή DNS του λογισμικού-πελάτη. Η προεπιλεγμένη ρύθμιση είναι <b>255.255.255.255</b>.</p>  <b>ΣΗΜΕΙΩΣΗ:</b> Το πεδίο αυτό ισχύει μόνο όταν ο έλεγχος του ενσωματωμένου ελεγκτή διεπαφής δικτύου (NIC) στην ομάδα <i>System Configuration</i> (Διάρθρωση συστήματος) έχει τη ρύθμιση <i>Enable with Cloud Desktop</i> (Δραστηκοποίηση με επιφάνεια εργασίας σε νέφος).
Domain Name	<p>Παρουσιάζει το όνομα τομέα του λογισμικού-πελάτη.</p>



Επιλογή	Περιγραφή
	 <b>ΣΗΜΕΙΩΣΗ:</b> Το πεδίο αυτό ισχύει μόνο όταν ο έλεγχος του ενσωματωμένου ελεγκτή διεπαφής δικτύου (NIC) στην ομάδα <i>System Configuration</i> (Διάρθρωση συστήματος) έχει τη ρύθμιση <i>Enable with Cloud Desktop</i> (Δραστηκοποίηση με επιφάνεια εργασίας σε νέφος) και όταν η επιλογή <i>Client Address Method</i> (Μέθοδος διεύθυνσης λογισμικού-πελάτη) έχει τη ρύθμιση <i>Static IP</i> (Στατική διεύθυνση IP).
Advanced	<p>Καθορίζει τη διαδικασία αποσφαλμάτωσης (debugging) για προχωρημένους.</p> <ul style="list-style-type: none"> <li>• <i>Verbose Mode</i> (Λεπτομερής λειτουργία) - Με βάση την προεπιλεγμένη ρύθμιση η επιλογή αυτή δεν είναι καθορισμένη.</li> </ul>  <b>ΣΗΜΕΙΩΣΗ:</b> Η επιλογή αυτή ισχύει μόνο όταν ο έλεγχος του ενσωματωμένου ελεγκτή διεπαφής δικτύου (NIC) στην ομάδα <i>System Configuration</i> (Διάρθρωση συστήματος) είναι ρυθμισμένος για δραστηκοποίηση με <i>Cloud Desktop</i> (Επιφάνεια εργασίας σε νέφος).

Πίνακας 12. System Logs (Καταγραφολόγια συστήματος)

Επιλογή	Περιγραφή
BIOS events	<p>Εμφανίζει το αρχείο ημερολογίου συμβάντων του συστήματος και σας επιτρέπει τη διαγραφή του.</p> <ul style="list-style-type: none"> <li>• <i>Clear Log</i> (Διαγραφή καταγραφολογίου)</li> </ul>

## Ενημέρωση του BIOS

Συνιστάται η ενημέρωση του BIOS (του προγράμματος ρύθμισης του συστήματος) όταν αντικαθιστάτε την πλακέτα συστήματος ή αν υπάρχει διαθέσιμη ενημερωμένη έκδοση. Αν ο υπολογιστής σας είναι φορητός, φροντίστε η μπαταρία του να είναι πλήρως φορτισμένη και να τον συνδέσετε σε ηλεκτρική πρίζα.

1. Επανεκκινήστε τον υπολογιστή.
2. Μεταβείτε στον ιστότοπο [dell.com/support](http://dell.com/support).
3. Καταχωρίστε **Service Tag** (Ετικέτα εξυπηρέτησης) ή **Express Service Code** (Κωδικός ταχείας εξυπηρέτησης) και κάντε κλικ στην επιλογή **Submit** (Υποβολή).
  -  **ΣΗΜΕΙΩΣΗ:** Για να εντοπίσετε την ετικέτα εξυπηρέτησης, κάντε κλικ στην επιλογή **Where is my Service Tag?** (Πού είναι η ετικέτα εξυπηρέτησης του υπολογιστή μου;)
  -  **ΣΗΜΕΙΩΣΗ:** Αν δεν μπορείτε να βρείτε την ετικέτα εξυπηρέτησης του υπολογιστή σας, κάντε κλικ στην επιλογή **Detect My Product** (Ανίχνευση του προϊόντος μου). Προχωρήστε ακολουθώντας τις οδηγίες που παρουσιάζονται στην οθόνη.
4. Αν δεν μπορείτε να εντοπίσετε ή να βρείτε την ετικέτα εξυπηρέτησης, κάντε κλικ στην επιλογή **Product Category** (Κατηγορία προϊόντος) στον υπολογιστή σας.
5. Επιλέξτε δυνατότητα για την επιλογή **Product Type** (Τύπος προϊόντος) από τη λίστα.
6. Επιλέξτε το μοντέλο του υπολογιστή σας και θα εμφανιστεί η σελίδα **Product Support** (Υποστήριξη προϊόντος) του υπολογιστή σας.
7. Κάντε κλικ στην επιλογή **Get drivers** (Εύρεση προγραμμάτων οδήγησης) και κλικ στην επιλογή **View All Drivers** (Προβολή όλων των προγραμμάτων οδήγησης).

Ανοίγει η σελίδα **Drivers and Downloads** (Προγράμματα οδήγησης & στοιχεία λήψης).
8. Στην οθόνη **Drivers & Downloads** (Προγράμματα οδήγησης & στοιχεία λήψης), κάτω από την αναπτυσσόμενη λίστα **Operating System** (Λειτουργικό σύστημα), επιλέξτε το στοιχείο **BIOS**.

9. Εντοπίστε το αρχείο της πιο πρόσφατα ενημερωμένης έκδοσης του BIOS και κάντε κλικ στην επιλογή **Download File (Λήψη αρχείου)**.  
Μπορείτε επίσης να πάρετε μια ανάλυση για τα προγράμματα οδήγησης που χρειάζονται ενημέρωση. Αν θέλετε την ανάλυση αυτή για τον υπολογιστή σας, κάντε κλικ στην επιλογή **Analyze System for Updates (Ανάλυση συστήματος για ενημερωμένες εκδόσεις)** και ακολουθήστε τις οδηγίες που παρουσιάζονται στην οθόνη.
10. Επιλέξτε τη μέθοδο λήψης που προτιμάτε στο παράθυρο **Please select your download method below (Επιλέξτε τη μέθοδο λήψης παρακάτω)** και κάντε κλικ στην επιλογή **Download File (Λήψη αρχείου)**.  
Εμφανίζεται το παράθυρο **File Download (Λήψη αρχείου)**.
11. Κάντε κλικ στην επιλογή **Save (Αποθήκευση)** για να αποθηκευτεί το αρχείο στον υπολογιστή σας.
12. Κάντε κλικ στην επιλογή **Run (Εκτέλεση)** για να εγκαταστήσετε τις ενημερωμένες ρυθμίσεις του BIOS στον υπολογιστή σας.  
Ακολουθήστε τις οδηγίες που παρουσιάζονται στην οθόνη.

## Ρυθμίσεις βραχυκυκλωτήρων

Για να αλλάξετε μια ρύθμιση του βραχυκυκλωτήρων, τραβήξτε και βγάλτε το βύσμα από τις ακίδες του και προσαρμόστε το προσεκτικά πάνω στις ακίδες που υποδεικνύονται στην πλακέτα συστήματος. Ο πίνακας που ακολουθεί παρουσιάζει τις ρυθμίσεις των βραχυκυκλωτήρων στην πλακέτα συστήματος.

**Πίνακας 13. Ρυθμίσεις βραχυκυκλωτήρων**

Βραχυκυκλωτήρας	Ρύθμιση	Περιγραφή
PSWD	Προεπιλεγμένη ρύθμιση	Είναι δραστηριοποιημένες οι λειτουργίες κωδικών πρόσβασης.
RTCST	ακίδα 1 και 2	Επαναφορά ρολογιού πραγματικού χρόνου. Μπορεί να χρησιμοποιηθεί για την αντιμετώπιση προβλημάτων.

## Κωδικός πρόσβασης στο σύστημα και κωδικός πρόσβασης για τη ρύθμιση

Για την ασφάλεια του υπολογιστή σας, μπορείτε να δημιουργήσετε κωδικό πρόσβασης στο σύστημα και κωδικό πρόσβασης για τη ρύθμιση.

Τύπος κωδικού πρόσβασης:	Περιγραφή
<b>System Password (Κωδικός πρόσβασης στο σύστημα)</b>	Κωδικός που πρέπει να πληκτρολογήσετε για να συνδεθείτε στο σύστημά σας.
<b>Setup password (Κωδικός πρόσβασης για τη ρύθμιση)</b>	Κωδικός πρόσβασης που πρέπει να πληκτρολογήσετε για να αποκτήσετε πρόσβαση στις ρυθμίσεις του BIOS του υπολογιστή σας και να κάνετε αλλαγές.

 **ΠΡΟΣΟΧΗ:** Οι λειτουργίες των κωδικών πρόσβασης παρέχουν μια βασική στάθμη ασφάλειας για τα δεδομένα στον υπολογιστή σας.

 **ΠΡΟΣΟΧΗ:** Οποιοσδήποτε τρίτος μπορεί να αποκτήσει πρόσβαση στα δεδομένα που είναι αποθηκευμένα στον υπολογιστή σας αν δεν είναι κλειδωμένος και τον αφήσετε ανεπιτήρητο.

-  **ΣΗΜΕΙΩΣΗ:** Όταν παραλαμβάνετε τον υπολογιστή σας ο κωδικός πρόσβασης στο σύστημα και ο κωδικός πρόσβασης για τη ρύθμιση είναι αδρανοποιημένοι.

## Εκχώρηση κωδικού πρόσβασης στο σύστημα και κωδικού πρόσβασης για τη ρύθμιση

Μπορείτε να εκχωρήσετε νέο **System Password (Κωδικός πρόσβασης στο σύστημα)** και/ή **Setup Password (Κωδικός πρόσβασης για τη ρύθμιση)** ή να αλλάξετε **System Password (Κωδικός πρόσβασης στο σύστημα)** και/ή **Setup Password (Κωδικός πρόσβασης για τη ρύθμιση)** που ήδη υπάρχουν μόνο όταν η επιλογή **Password Status (Κατάσταση κωδικού πρόσβασης)** έχει τη ρύθμιση **Unlocked (Ξεκλειδωμένος)**. Αν η επιλογή **Password Status (Κατάσταση κωδικού πρόσβασης)** έχει τη ρύθμιση **Locked (Κλειδωμένος)**, δεν μπορείτε να αλλάξετε τον **System Password (Κωδικός πρόσβασης στο σύστημα)**.

-  **ΣΗΜΕΙΩΣΗ:** Αν ο βραχυκυκλωτήρας των κωδικών πρόσβασης είναι αδρανοποιημένος, οι **System Password (Κωδικός πρόσβασης στο σύστημα)** και **Setup Password (Κωδικός πρόσβασης για τη ρύθμιση)** που ήδη υπάρχουν διαγράφονται και δεν θα χρειαστεί να δώσετε τον κωδικό πρόσβασης στο σύστημα για να συνδεθείτε στον υπολογιστή.

Για είσοδο στο πρόγραμμα **System Setup (Ρύθμιση συστήματος)**, πιάστε το πλήκτρο <F2> αμέσως μετά την ενεργοποίηση ή την επανεκκίνηση του υπολογιστή.

1. Στην οθόνη **System BIOS (BIOS συστήματος)** ή **System Setup (Ρύθμιση συστήματος)**, επιλέξτε το στοιχείο **System Security (Ασφάλεια συστήματος)** και πιάστε το <Enter>.

Εμφανίζεται η οθόνη **System Security (Ασφάλεια συστήματος)**.

2. Στην οθόνη **System Security (Ασφάλεια συστήματος)**, επαληθεύστε ότι η επιλογή **Password Status (Κατάσταση κωδικού πρόσβασης)** έχει τη ρύθμιση **Unlocked (Ξεκλειδωμένος)**.
3. Επιλέξτε το στοιχείο **System Password (Κωδικός πρόσβασης στο σύστημα)**, πληκτρολογήστε τον ατομικό σας κωδικό πρόσβασης στο σύστημα και πιάστε το <Enter> ή το <Tab>.

Για να εκχωρήσετε τον κωδικό πρόσβασης στο σύστημα, χρησιμοποιήστε τις εξής κατευθυντήριες οδηγίες:

- Ο κωδικός πρόσβασης μπορεί να περιέχει έως και 32 χαρακτήρες.
- Ο κωδικός πρόσβασης μπορεί να περιέχει τους αριθμούς 0 έως 9.
- Έγκυροι χαρακτήρες είναι μόνο τα πεζά γράμματα και απαγορεύονται τα κεφαλαία.
- Επιτρέπονται μόνο οι εξής ειδικοί χαρακτήρες: διάστημα, ("), (+), (.), (-), (.), (/), (:), (|), (\), (|), (').

Πληκτρολογήστε ξανά τον κωδικό πρόσβασης στο σύστημα όταν εμφανιστεί η σχετική προτροπή.

4. Πληκτρολογήστε τον κωδικό πρόσβασης στο σύστημα που δώσατε προηγουμένως και κάντε κλικ στην επιλογή **OK**.
  5. Επιλέξτε το στοιχείο **Setup Password (Κωδικός πρόσβασης για τη ρύθμιση)**, πληκτρολογήστε τον ατομικό σας κωδικό πρόσβασης στο σύστημα και πιάστε το <Enter> ή το <Tab>.
- Εμφανίζεται ένα μήνυμα που σας προτρέπει να πληκτρολογήσετε ξανά τον κωδικό πρόσβασης για τη ρύθμιση.
6. Πληκτρολογήστε τον κωδικό πρόσβασης για τη ρύθμιση που δώσατε προηγουμένως και κάντε κλικ στην επιλογή **OK**.
  7. Πιάστε το <Esc> και θα εμφανιστεί ένα μήνυμα που σας προτρέπει να αποθηκεύσετε τις αλλαγές.
  8. Πιάστε το <Y> για να αποθηκευθούν οι αλλαγές.

Ακολουθεί η επανεκκίνηση του υπολογιστή.

## Διαγραφή ή αλλαγή υπάρχοντος κωδικού πρόσβασης στο σύστημα και/ή κωδικού πρόσβασης για τη ρύθμιση

Βεβαιωθείτε ότι η επιλογή **Password Status (Κατάσταση κωδικού πρόσβασης)** έχει τη ρύθμιση **Unlocked (Ξεκλειδωμένος)** (στο πρόγραμμα **System Setup (Ρύθμιση συστήματος)**) προτού επιχειρήσετε να διαγράψετε ή να

αλλάξετε τον υπάρχοντα πρόσβασης στο σύστημα και/ή κωδικό πρόσβασης για τη ρύθμιση. Δεν μπορείτε να διαγράψετε ή να αλλάξετε υπάρχοντα κωδικό πρόσβασης στο σύστημα ή κωδικό πρόσβασης για τη ρύθμιση αν η επιλογή **Password Status (Κατάσταση κωδικού πρόσβασης)** έχει τη ρύθμιση Locked (Κλειδωμένος). Για είσοδο στο πρόγραμμα System Setup (Ρύθμιση συστήματος), πιάστε το πλήκτρο <F2> αμέσως μετά την ενεργοποίηση ή την επανεκκίνηση του υπολογιστή.

1. Στην οθόνη **System BIOS (BIOS συστήματος)** ή **System Setup (Ρύθμιση συστήματος)**, επιλέξτε το στοιχείο **System Security (Ασφάλεια συστήματος)** και πιάστε το <Enter>. Παρουσιάζεται η οθόνη **System Security (Ασφάλεια συστήματος)**.
2. Στην οθόνη **System Security (Ασφάλεια συστήματος)**, επαληθεύστε ότι η επιλογή **Password Status (Κατάσταση κωδικού πρόσβασης)** έχει τη ρύθμιση **Unlocked (Ξεκλειδωμένος)**.
3. Επιλέξτε το στοιχείο **System Password (Κωδικός πρόσβαση στο σύστημα)**, αλλάξτε ή διαγράψτε τον υπάρχοντα κωδικό πρόσβασης στο σύστημα και πιάστε το <Enter> ή το <Tab>.
4. Επιλέξτε το στοιχείο **Setup Password (Κωδικός πρόσβαση για τη ρύθμιση)**, αλλάξτε ή διαγράψτε τον υπάρχοντα κωδικό πρόσβασης για τη ρύθμιση και πιάστε το <Enter> ή το <Tab>.
  -  **ΣΗΜΕΙΩΣΗ:** Αν αλλάξετε τον κωδικό πρόσβασης στο σύστημα και/ή τον κωδικό πρόσβασης για τη ρύθμιση, πληκτρολογήστε ξανά τον νέο κωδικό πρόσβασης όταν εμφανιστεί η αντίστοιχη προτροπή. Αν διαγράψετε τον κωδικό πρόσβασης στο σύστημα και/ή τον κωδικό πρόσβασης για τη ρύθμιση, επιβεβαιώστε τη διαγραφή όταν εμφανιστεί η αντίστοιχη προτροπή.
5. Πιάστε το <Esc> και θα εμφανιστεί ένα μήνυμα που σας προτρέπει να αποθηκεύσετε τις αλλαγές.
6. Πιάστε το <Y> για αποθήκευση των αλλαγών και έξοδο από το πρόγραμμα System Setup (Ρύθμιση συστήματος).  
Ακολουθεί η επανεκκίνηση του υπολογιστή.

## Αδρανοποίηση κωδικού πρόσβασης στο σύστημα

Οι δυνατότητες του συστήματος για την ασφάλεια του λογισμικού περιλαμβάνουν κωδικό πρόσβασης στο σύστημα και κωδικό πρόσβασης για τη ρύθμιση. Ο βραχυκυκλωτήρας των κωδικών πρόσβασης απενεργοποιεί όλους τους εκάστοτε χρησιμοποιούμενους κωδικούς πρόσβασης.

 **ΣΗΜΕΙΩΣΗ:** Για να αδρανοποιήσετε κωδικό πρόσβασης που ξεχάσατε μπορείτε να χρησιμοποιήσετε και τα βήματα που ακολουθούν.

1. Ακολουθήστε τις διαδικασίες που περιγράφει η ενότητα *Πριν από την εκτέλεση εργασιών στον υπολογιστή σας*.
2. Αφαιρέστε το κάλυμμα.
3. Εντοπίστε τον βραχυκυκλωτήρα PSWD στην πλακέτα συστήματος.
4. Βγάλτε τον βραχυκυκλωτήρα PSWD από την πλακέτα συστήματος.

 **ΣΗΜΕΙΩΣΗ:** Οι υπάρχοντες κωδικό πρόσβασης δεν αδρανοποιούνται (ούτε διαγράφονται) ωστόσο γίνει εκκίνηση του υπολογιστή χωρίς τον βραχυκυκλωτήρα.

5. Εγκαταστήστε το κάλυμμα.

 **ΣΗΜΕΙΩΣΗ:** Αν εκχωρήσετε νέο κωδικό πρόσβασης στο σύστημα και/ή κωδικό πρόσβασης για τη ρύθμιση με τον βραχυκλωτήρα PSWD εγκατεστημένο, το σύστημα αδρανοποιεί τους νέους κωδικούς πρόσβασης κατά την επόμενη εκκίνησή του.

6. Συνδέστε τον υπολογιστή στην ηλεκτρική πρίζα και θέστε τον σε λειτουργία.
7. Σβήστε τον υπολογιστή και αποσυνδέστε το καλώδιο τροφοδοσίας από την ηλεκτρική πρίζα.
8. Αφαιρέστε το κάλυμμα.
9. Επανατοποθετήστε τον βραχυκυκλωτήρα PSWD στην πλακέτα συστήματος.
10. Εγκαταστήστε το κάλυμμα.
11. Ακολουθήστε τις διαδικασίες που περιγράφει η ενότητα *Μετά την εκτέλεση εργασιών στον υπολογιστή σας*.

12. Θέστε τον υπολογιστή σε λειτουργία.
13. Πηγαίετε στο πρόγραμμα ρύθμισης του συστήματος και εκχωρήστε νέο κωδικό πρόσβασης στο σύστημα ή κωδικό πρόσβασης για τη ρύθμιση. Ανατρέξτε στην ενότητα *Setting up a System Password (Ρύθμιση κωδικού πρόσβασης στο σύστημα)*.

## Διαγνωστικά

Αν αντιμετωπίζετε πρόβλημα στον υπολογιστή σας, εκτελέστε τα διαγνωστικά βελτιωμένης αξιολόγησης του συστήματος πριν από την εκκίνηση (ePSA diagnostics) προτού επικοινωνήσετε με την Dell για τεχνική βοήθεια. Η εκτέλεση των διαγνωστικών ελέγχων έχει ως σκοπό έχει τη δοκιμή του υλισμικού του υπολογιστή σας χωρίς να απαιτείται πρόσθετος εξοπλισμός ή να υπάρχει κίνδυνος απώλειας δεδομένων. Αν δεν καταφέρετε να διορθώσετε το πρόβλημα μόνοι σας, το προσωπικό εξυπηρέτησης και υποστήριξης μπορεί να χρησιμοποιήσει τα αποτελέσματα των διαγνωστικών για να σας βοηθήσει να λύσετε το πρόβλημα.

### Διαγνωστικά βελτιωμένης αξιολόγησης του συστήματος πριν από την εκκίνηση (Enhanced Pre-Boot System Assessment (ePSA))

Το πρόγραμμα ePSA Diagnostics (Διαγνωστικά βελτιωμένης αξιολόγησης του συστήματος πριν από την εκκίνηση (Enhanced Pre-Boot System Assessment (ePSA)) (επίσης γνωστό ως διαγνωστικά συστήματος) εκτελεί πλήρη έλεγχο του υλισμικού σας. Η διαδικασία ePSA είναι ενσωματωμένη στο BIOS και η έναρξή της γίνεται εσωτερικά από το BIOS. Τα ενσωματωμένα διαγνωστικά του συστήματος παρέχουν μια σειρά επιλογών για συγκεκριμένες συσκευές ή ομάδες συσκευών που σας δίνουν τη δυνατότητα για:

- Εκτέλεση δοκιμών αυτόματα ή με διαδραστικό τρόπο
- Επανάληψη δοκιμών
- Παρουσίαση ή αποθήκευση αποτελεσμάτων δοκιμών
- Εκτέλεση λεπτομερών δοκιμών για την εισαγωγή πρόσθετων επιλογών δοκιμών ώστε να παρέχονται πρόσθετες πληροφορίες για τις συσκευές που έχουν αποτύχει
- Προβολή μηνυμάτων κατάστασης που σας ενημερώνουν αν οι δοκιμές έχουν ολοκληρωθεί με επιτυχία
- Προβολή μηνυμάτων σφαλμάτων που σας ενημερώνουν για προβλήματα που προέκυψαν κατά τη διεξαγωγή των δοκιμών

 **ΠΡΟΣΟΧΗ:** Χρήση των διαγνωστικών του συστήματος για δοκιμή μόνο του υπολογιστή σας. Η χρήση του προγράμματος αυτού σε άλλους υπολογιστές μπορεί να επιφέρει ανέγκυρα αποτελέσματα ή μηνύματα σφαλμάτων.

 **ΣΗΜΕΙΩΣΗ:** Σε ορισμένες δοκιμές για συγκεκριμένες συσκευές απαιτείται η συνεργασία του χρήστη. Φροντίστε να είστε πάντοτε κοντά στο τερματικό του υπολογιστή όταν εκτελούνται οι διαγνωστικές δοκιμές.

1. Θέστε τον υπολογιστή σε λειτουργία.
2. Κατά την εκκίνηση του υπολογιστή, πιάστε το πλήκτρο <F12> μόλις εμφανιστεί το λογότυπο Dell.
3. Στην οθόνη του μενού εκκίνησης, επιλέξτε τη δυνατότητα **Diagnostics (Διαγνωστικά)**.  
Παρουσιάζεται το παράθυρο **Enhanced Pre-boot System Assessment (Βελτιωμένη αξιολόγηση του συστήματος πριν από την εκκίνηση)**, όπου παρατίθενται όλες οι συσκευές που έχουν ανιχνευτεί στον υπολογιστή. Τα διαγνωστικά αρχίζουν να εκτελούν τις δοκιμές σε όλες τις ανιχνευθείσες συσκευές.
4. Αν επιθυμείτε να εκτελεστεί διαγνωστική δοκιμή σε συγκεκριμένη συσκευή, πιάστε το <Esc> και κάντε κλικ στην επιλογή **Yes (Ναι)** για να σταματήσει η διαγνωστική δοκιμή.
5. Επιλέξτε τη συσκευή από το αριστερό τμήμα του παραθύρου και κάντε κλικ στην επιλογή **Run Tests (Εκτέλεση δοκιμών)**.

6. Αν υπάρχουν προβλήματα, παρουσιάζονται κωδικοί σφαλμάτων.  
Σημειώστε τον κωδικό του κάθε σφάλματος και επικοινωνήστε με την Dell.

## Αντιμετώπιση προβλημάτων στον υπολογιστή σας

Μπορείτε να αντιμετωπίσετε τα προβλήματα στον υπολογιστή σας χρησιμοποιώντας ενδείκτες όπως οι διαγνωστικές λυχνίες, οι κώδικες ηχητικών σημάτων και τα μηνύματα σφαλμάτων κατά τη λειτουργία του υπολογιστή.

### Διαγνωστικές ενδεικτικές λυχνίες τροφοδοσίας

Η λυχνία του κουμπιού τροφοδοσίας που βρίσκεται στην μπροστινή πλευρά του πλαισίου του υπολογιστή λειτουργεί και ως δίχρωμη διαγνωστική ενδεικτική λυχνία. Η διαγνωστική ενδεικτική λυχνία είναι ενεργή και ορατή μόνο στη διάρκεια της διαδικασίας POST. Μόλις αρχίσει να φορτώνεται το λειτουργικό σύστημα, παύει να εμφανίζεται.

Συνδυασμός αναλαμπών ενδεικτικής λυχνίας σε κεχριμπαρένιο χρώμα – Το μοτίβο είναι 2 ή 3 αναλαμπές, μετά σύντομη παύση και μετά έως και 7 αναλαμπές. Το επαναλαμβανόμενο μοτίβο έχει μακρά παύση στη μέση. Για παράδειγμα, 2,3 = 2 αναλαμπές σε κεχριμπαρένιο χρώμα, σύντομη παύση, 3 αναλαμπές σε κεχριμπαρένιο χρώμα, ακολουθεί μακρά παύση και ύστερα επανάληψη του μοτίβου.

**Πίνακας 14. Διαγνωστικές ενδεικτικές λυχνίες τροφοδοσίας**

Κατάσταση κεχριμπαρένιας ενδεικτικής λυχνίας	Κατάσταση λευκής ενδεικτικής λυχνίας	Περιγραφή
σβηστή	σβηστή	το σύστημα είναι εκτός λειτουργίας
σβηστή	αναβοσβήνει	το σύστημα είναι σε κατάσταση αναστολής λειτουργίας
αναβοσβήνει	σβηστή	αποτυχία μονάδας τροφοδοτικού (PSU)
συνεχώς αναμμένη	σβηστή	η PSU λειτουργεί αλλά απέτυχε στη μετάκληση του κωδικού
σβηστή	συνεχώς αναμμένη	το σύστημα είναι σε λειτουργία
Κατάσταση κεχριμπαρένιας ενδεικτικής λυχνίας	Περιγραφή	
2,1	αποτυχία πλακέτας συστήματος	
2,2	αποτυχία πλακέτας συστήματος, PSU ή καλωδίωσης PSU	
2,3	αποτυχία πλακέτας συστήματος, μνήμης ή CPU	
2, 4	αποτυχία μπαταρίας σε σχήμα νομίσματος	
2,5	αλλοιωμένο BIOS	
2,6	αποτυχία διάρθρωσης CPU ή αποτυχία CPU	

Κατάσταση κεχριμπαρένιας ενδεικτικής λυχνίας	Περιγραφή
2,7	ανιχνεύονται μονάδες μνήμης, αλλά προέκυψε αποτυχία της μνήμης
3,1	πιθανή αποτυχία περιφερειακής κάρτας ή πλακέτας συστήματος
3,2	πιθανή αποτυχία USB
3,3	δεν ανιχνεύονται μονάδες μνήμης
3,4	πιθανό σφάλμα πλακέτας συστήματος
3,5	ανιχνεύονται μονάδες μνήμης, αλλά προέκυψε σφάλμα διάρθρωσης ή συμβατότητας της μνήμης
3,6	πιθανή αποτυχία πόρων πλακέτας συστήματος και/ή υλισμικού
3,7	κάποια άλλη αποτυχία με μηνύματα στην οθόνη

## Κώδικας ηχητικών σημάτων

Κατά την εκκίνηση ο υπολογιστής μπορεί να εκπέμπει σειρές ηχητικών σημάτων αν η οθόνη δεν δείχνει σφάλματα ή προβλήματα. Αυτές οι σειρές τόνων μπιπ λέγονται κώδικες ηχητικών σημάτων και προσδιορίζουν διάφορα προβλήματα. Το διάστημα από τον ένα τόνο μπιπ ως τον επόμενο είναι 300 ms και από το ένα σύνολο τόνων μπιπ ως το επόμενο 3 δευτερόλεπτα. Κάθε τόνος μπιπ διαρκεί 300 ms. Μετά από κάθε μπιπ και κάθε σειρά μπιπ το BIOS οφείλει να ανιχνεύσει αν ο χρήστης έχει πιάσει το κουμπί τροφοδοσίας. Αν το πιάσει, το BIOS θα πάψει να επαναλαμβάνει τα ηχητικά σήματα, θα εκτελέσει την κανονική διαδικασία τερματισμού λειτουργίας και θα θέσει ξανά το σύστημα σε λειτουργία.

Κώδικας	1-3-2
Αιτία	Αποτυχία μνήμης

## Μηνύματα σφαλμάτων

Μήνυμα σφάλματος	Περιγραφή
Address mark not found (Δεν βρέθηκε σημάδι διεύθυνσης.)	Το BIOS βρήκε κάποιον ελαττωματικό τομέα του δίσκου ή δεν μπόρεσε να βρει κάποιον συγκεκριμένο τομέα του δίσκου.
Alert! Previous attempts at booting this system have failed at checkpoint [nnnn]. For help in resolving this problem, please note this checkpoint and contact Dell	Ο υπολογιστής απέτυχε να ολοκληρώσει τη ρουτίνα εκκίνησης τρεις συνεχόμενες φορές για το ίδιο σφάλμα. Επικοινωνήστε με την Dell και δώστε στον τεχνικό υποστήριξης τον κωδικό του σημείου ελέγχου (nnnn).

**Μήνυμα σφάλματος Περιγραφή**

**Technical Support.**  
(Ειδοποίηση! Οι προηγούμενες προσπάθειες για την εκκίνηση του συστήματος απέτυχαν στο σημείο ελέγχου [hhhh]. Για βοήθεια σχετικά με την επίλυση αυτού του προβλήματος, σημειώστε το σημείο ελέγχου και επικοινωνήστε με το τμήμα τεχνικής υποστήριξης της Dell.)

**Alert! Security override Jumper is installed.**  
(Ειδοποίηση! Υπάρχει εγκατεστημένος βραχυκυκλωτήρας υπερσκέλισης ασφάλειας.)

**Attachment failed to respond**  
(Αποτυχία απόκρισης του προσαρτήματος)

**Bad command or file name**  
(Εσφαλμένη εντολή ή εσφαλμένο όνομα αρχείου)

**Bad error-correction code (ECC) on disk read**  
(Εσφαλμένος κωδικός διόρθωσης σφάλματος (error-correction code (ECC)) κατά την ανάγνωση του δίσκου)

Έχει τοποθετηθεί ο βραχυκυκλωτήρας MFG\_MODE και ωστόσο τον αφαιρέσετε τα χαρακτηριστικά διαχείρισης AMT θα είναι αδρανοποιημένα.

Ο ελεγκτήρας της δισκέτας ή του σκληρού δίσκου δεν μπορεί να στείλει δεδομένα στον συσχετισμένο δίσκο.

Ελέγξτε αν γράψατε σωστά την εντολή, βάλατε διαστήματα στα σωστά σημεία και χρησιμοποιήσατε το σωστό όνομα διαδρομής.

Ο ελεγκτήρας της δισκέτας ή του σκληρού δίσκου ανίχνευσε αδιόρθωτο σφάλμα ανάγνωσης.

## Μήνυμα σφάλματος Περιγραφή

Controller has failed (Ο ελεγκτήρας απέτυχε.)	Ο σκληρός δίσκος ή ο συσχετισμένος ελεγκτήρας είναι ελαττωματικός.
Data error (Σφάλμα δεδομένων)	Η δισκέτα ή ο σκληρός δίσκος δεν μπορεί να διαβάσει τα δεδομένα. Για το λειτουργικό σύστημα Windows, εκτελέστε τη βοηθητική εφαρμογή ελέγχου δίσκων (chkdsk) για να ελέγξετε τη δομή των αρχείων της δισκέτας ή του σκληρού δίσκου. Για οποιοδήποτε άλλο λειτουργικό σύστημα, εκτελέστε την κατάλληλη αντίστοιχη εφαρμογή.
Decreasing available memory (Μείωση διαθέσιμης μνήμης)	Μία ή περισσότερες μονάδες μνήμης μπορεί να είναι ελαττωματικές ή ακατάλληλα τοποθετημένες. Επανεγκαταστήστε τις μονάδες μνήμης και, αν χρειαστεί, αντικαταστήστε τις.
Diskette drive 0 seek failure (Αποτυχία αναζήτησης μονάδας δισκέτας 0)	Μπορεί κάποιο καλώδιο να μην κάνει καλή επαφή ή οι πληροφορίες για τη διάρθρωση του υπολογιστή μπορεί να μην ταιριάζουν με τη διάρθρωση του υλισμικού.
Diskette read failure (Αποτυχία ανάγνωσης δισκέτας)	Η δισκέτα μπορεί να είναι ελαττωματική ή κάποιο καλώδιο μπορεί να μην κάνει καλή επαφή. Αν ανάβει η λυχνία πρόσβασης στον δίσκο, δοκιμάστε να χρησιμοποιήσετε διαφορετικό δίσκο.
Diskette subsystem reset failed (Αποτυχία επαναφοράς υποσυστήματος δισκέτας)	Ο ελεγκτήρας της μονάδας της δισκέτας μπορεί να είναι ελαττωματικός.
Gate A20 failure (Αποτυχία πύλης A20)	Μία ή περισσότερες μονάδες μνήμης μπορεί να είναι ελαττωματικές ή ακατάλληλα τοποθετημένες. Επανεγκαταστήστε τις μονάδες μνήμης και, αν χρειαστεί, αντικαταστήστε τις.
General failure (Γενική αποτυχία)	Το λειτουργικό σύστημα δεν είναι σε θέση να εκτελέσει την εντολή. Συνήθως μετά το μήνυμα αυτό εμφανίζονται συγκεκριμένες πληροφορίες—π.χ. <b>Printer out of paper (Τελείωσε το χαρτί στον εκτυπωτή)</b> . Κάντε τις κατάλληλες ενέργειες για να λυθεί το πρόβλημα.
Hard-disk drive configuration error (Σφάλμα διάρθρωσης σκληρού δίσκου)	Η αρχικοθέτηση του σκληρού δίσκου απέτυχε.
Hard-disk drive controller failure (Αποτυχία	Η αρχικοθέτηση του σκληρού δίσκου απέτυχε.

<b>Μήνυμα σφάλματος</b>	<b>Περιγραφή</b>
ελεγκτήρα σκληρού δίσκου)	
<b>Hard-disk drive failure (Αποτυχία σκληρού δίσκου)</b>	Η αρχικοθέτηση του σκληρού δίσκου απέτυχε.
<b>Hard-disk drive read failure (Αποτυχία ανάγνωσης σκληρού δίσκου)</b>	Η αρχικοθέτηση του σκληρού δίσκου απέτυχε.
<b>Invalid configuration information - please run SETUP program (Ανέγκυρες πληροφορίες διάθρωσης - εκτελέστε το πρόγραμμα SETUP (Ρύθμιση))</b>	Οι πληροφορίες για τη διάθρωση του υπολογιστή δεν ταιριάζουν με τη διάθρωση του υλισμικού.
<b>Invalid Memory configuration, please populate DIMM1 (Ανέγκυρη διάθρωση μνήμης - τοποθετήστε μονάδα στην DIMM1.)</b>	Η θυρίδα DIMM1 δεν αναγνωρίζει κάποια μονάδα μνήμης. Πρέπει να βγάλετε τη μονάδα και να την τοποθετήσετε ξανά ή να την εγκαταστήσετε.
<b>Keyboard failure (Αποτυχία πληκτρολογίου)</b>	Κάποιο καλώδιο ή κάποιος σύνδεσμος μπορεί να μην κάνει καλή επαφή ή το πληκτρολόγιο μπορεί να είναι ελαττωματικό ή ο ελεγκτήρας του πληκτρολογίου/ποντικιού μπορεί να είναι ελαττωματικός.
<b>Memory address line failure at address, read value expecting value (Αποτυχία γραμμής διεύθυνσης μνήμης στη διεύθυνση, αναμένεται τιμή ανάγνωσης)</b>	Κάποια μονάδα μνήμης μπορεί να είναι ελαττωματική ή ακατάλληλα τοποθετημένη. Επανεγκαταστήστε τις μονάδες μνήμης και, αν χρειαστεί, αντικαταστήστε τες.
<b>Memory allocation error (Σφάλμα εκχώρησης μνήμης)</b>	Το λογισμικό που επιχειρείτε να εκτελέσετε είναι σε διένεξη με το λειτουργικό σύστημα, κάποιο άλλο πρόγραμμα ή κάποια βοηθητική εφαρμογή.

**Μήνυμα σφάλματος Περιγραφή**

<b>Memory data line failure at address, read value expecting value</b> (Αποτυχία γραμμής δεδομένων μνήμης στη διεύθυνση, αναμένεται τιμή ανάγνωσης)	Κάποια μονάδα μνήμης μπορεί να είναι ελαττωματική ή ακατάλληλα τοποθετημένη. Επανεγκαταστήστε τις μονάδες μνήμης και, αν χρειαστεί, αντικαταστήστε τες.
<b>Memory double word logic failure at address, read value expecting value</b> (Αποτυχία λογικής διπλής λέξης μνήμης στη διεύθυνση, αναμένεται τιμή ανάγνωσης)	Κάποια μονάδα μνήμης μπορεί να είναι ελαττωματική ή ακατάλληλα τοποθετημένη. Επανεγκαταστήστε τις μονάδες μνήμης και, αν χρειαστεί, αντικαταστήστε τες.
<b>Memory odd/even logic failure at address, read value expecting value</b> (Αποτυχία λογικής μονού/ζυγού αριθμού μνήμης στη διεύθυνση, αναμένεται τιμή ανάγνωσης)	Κάποια μονάδα μνήμης μπορεί να είναι ελαττωματική ή ακατάλληλα τοποθετημένη. Επανεγκαταστήστε τις μονάδες μνήμης και, αν χρειαστεί, αντικαταστήστε τες.
<b>Memory write/read failure at address, read value expecting value</b> (Αποτυχία εγγραφής/ανάγνωσης μνήμης στη διεύθυνση, αναμένεται τιμή ανάγνωσης)	Κάποια μονάδα μνήμης μπορεί να είναι ελαττωματική ή ακατάλληλα τοποθετημένη. Επανεγκαταστήστε τις μονάδες μνήμης και, αν χρειαστεί, αντικαταστήστε τες.
<b>Memory size in CMOS invalid</b> (Ανέγκυρο μέγεθος μνήμης στον CMOS)	Το μέγεθος της μνήμης που είναι καταγεγραμμένο στις πληροφορίες για τη διάρθρωση του υπολογιστή δεν ταιριάζει με τη μνήμη που είναι εγκατεστημένη στον υπολογιστή.
<b>Memory tests terminated by</b>	Η δοκιμή της μνήμης διακόπηκε γιατί πιέσατε κάποιο πλήκτρο.

<b>Μήνυμα σφάλματος</b>	<b>Περιγραφή</b>
<b>keystroke</b> (Οι δοκιμές της μνήμης τερματίστηκαν μέσω κάποιου πλήκτρου.)	
<b>No boot device available</b> (Δεν υπάρχει διαθέσιμη συσκευή εκκίνησης.)	Ο υπολογιστής δεν μπορεί να βρει τη δισκέτα ή τον σκληρό δίσκο.
<b>No boot sector on hard-disk drive</b> (Δεν υπάρχει τομέας εκκίνησης στον σκληρό δίσκο.)	Οι πληροφορίες για τη διάρθρωση του συστήματος στο πρόγραμμα System Setup (Ρύθμιση συστήματος) μπορεί να είναι λανθασμένες.
<b>No timer tick interrupt</b> (Δεν υπάρχει διακοπή χτύπου στον χρονομετρητή.)	Κάποιο πλινθίο (chip) στην πλακέτα συστήματος μπορεί να μη λειτουργεί σωστά.
<b>Non-system disk or disk error</b> (Δεν υπάρχει σύστημα στον δίσκο ή σφάλμα δίσκου)	Στη δισκέτα στη μονάδα A δεν υπάρχει εγκατεστημένο εκκινήσιμο λειτουργικό σύστημα. Μπορείτε ή να αντικαταστήσετε τη δισκέτα με μια άλλη που έχει εκκινήσιμο λειτουργικό σύστημα ή να αφαιρέσετε τη δισκέτα από τη μονάδα A και να επανεκκινήσετε τον υπολογιστή.
<b>Not a boot diskette</b> (Μη εκκινήσιμη δισκέτα)	Το λειτουργικό σύστημα προσπαθεί να εκτελέσει εκκίνηση από δισκέτα στην οποία δεν υπάρχει εγκατεστημένο εκκινήσιμο λειτουργικό σύστημα. Τοποθετήστε εκκινήσιμη δισκέτα.
<b>Plug and play configuration error</b> (Σφάλμα διάρθρωσης συστήματος τοποθέτησης και άμεσης λειτουργίας)	Ο υπολογιστής αντιμετώπισε πρόβλημα κατά την προσπάθεια διάρθρωσης μίας ή περισσότερων καρτών.
<b>Read fault</b> (Σφάλμα ανάγνωσης)	Το λειτουργικό σύστημα δεν μπορεί να διαβάσει από τη δισκέτα ή τον σκληρό δίσκο, ο υπολογιστής δεν μπόρεσε να βρει κάποιον συγκεκριμένο τομέα στον δίσκο ή ο ζητούμενος τομέας είναι ελαττωματικός.
<b>Requested sector not found</b> (Ο ζητούμενος τομέας δεν βρέθηκε.)	Το λειτουργικό σύστημα δεν μπορεί να διαβάσει από τη δισκέτα ή τον σκληρό δίσκο, ο υπολογιστής δεν μπόρεσε να βρει κάποιον συγκεκριμένο τομέα στον δίσκο ή ο ζητούμενος τομέας είναι ελαττωματικός.

<b>Μήνυμα σφάλματος</b>	<b>Περιγραφή</b>
<b>Reset failed (Η επαναφορά απέτυχε.)</b>	Η λειτουργία επαναφοράς δίσκων απέτυχε.
<b>Sector not found (Ο τομέας δεν βρέθηκε.)</b>	Το λειτουργικό σύστημα δεν μπορεί να εντοπίσει κάποιον τομέα στη δισκέτα ή τον σκληρό δίσκο.
<b>Seek error (Σφάλμα αναζήτησης)</b>	Το λειτουργικό σύστημα δεν μπορεί να βρει ένα συγκεκριμένο ίχνος στη δισκέτα ή στον σκληρό δίσκο.
<b>Αποτυχία τερματισμού λειτουργίας</b>	Κάποιο πλινθίο (chip) στην πλακέτα συστήματος μπορεί να μη λειτουργεί σωστά.
<b>Time-of-day clock stopped (Σταμάτησε το ρολόι που δείχνει την ώρα της ημέρας.)</b>	Η μπαταρία μπορεί να είναι νεκρή.
<b>Time-of-day not set-please run the System Setup program (Δεν έχετε ρυθμίσει την ώρα - εκτελέστε το πρόγραμμα System Setup (Ρύθμιση συστήματος).)</b>	Η ώρα ή η ημερομηνία που είναι αποθηκευμένη στο πρόγραμμα System Setup (Ρύθμιση συστήματος) δεν ταιριάζει με την ένδειξη στο ρολόι του συστήματος.
<b>Timer chip counter 2 failed (Απέτυχε ο μετρητής 2 του πλινθίου (chip) του χρονομετρητή.)</b>	Κάποιο πλινθίο (chip) στην πλακέτα συστήματος μπορεί να μη λειτουργεί σωστά.
<b>Unexpected interrupt in protected mode (Απρόβλεπτη διακοπή σε προστατευμένη λειτουργία)</b>	Ο ελεγκτήρας του ηλεκτρολογίου μπορεί να μη λειτουργεί σωστά ή κάποια μονάδα μνήμης μπορεί να είναι χαλαρά συνδεδεμένη.
<b>WARNING: Dell's Disk Monitoring System has detected that drive [0/1] on the [primary/secondary] EIDE</b>	Κατά την αρχική εκκίνηση, η μονάδα δίσκου ανίχνευσε πιθανές συνθήκες σφάλματος. Όταν ο υπολογιστής σας τελειώσει την εκκίνηση, δημιουργήστε αμέσως αντίγραφα ασφαλείας των δεδομένων σας και αντικαταστήστε τον σκληρό σας δίσκο (αν θέλετε να μάθετε τις διαδικασίες εγκατάστασης, ανατρέξτε στην ενότητα «Προσθήκη και αφαίρεση εξαρτημάτων» για τον τύπο του δικού σας υπολογιστή). Αν δεν έχετε άμεσα διαθέσιμη μονάδα δίσκου και η μονάδα αυτή δεν είναι η μόνη εκκινήσιμη, μπειτε στο πρόγραμμα System Setup (Ρύθμιση

**Μήνυμα σφάλματος Περιγραφή**

controller is operating outside of normal specifications. It is advisable to immediately back up your data and replace your hard drive by calling your support desk or Dell ( συστήματος) και αλλάξτε τη ρύθμιση για την κατάλληλη μονάδα δίσκου σε **None (Καμία)**. Στη συνέχεια, αφαιρέστε τη μονάδα δίσκου από τον υπολογιστή.



**( ΠΡΟΕΙΔΟΠΟΙΗΣΗ**

**: Το σύστημα παρακολούθησης δίσκων της Dell ανίχνευσε ότι η μονάδα δίσκου [0/1] στον [πρωτεύοντα/ δευτερεύοντα] ελεγκτήρα EIDE λειτουργεί εκτός των κανονικών προδιαγραφών. Συνιστούμε να δημιουργήσετε αμέσως αντίγραφα ασφαλείας των δεδομένων σας και να αντικαταστήσετε τον σκληρό σας δίσκο καλώντας το γραφείο υποστήριξής μας ή την Dell.)**

**Write fault (Βλάβη εγγραφής)** Το λειτουργικό σύστημα δεν μπορεί να κάνει εγγραφή στη δισκέτα ή στον σκληρό δίσκο.

**Write fault on selected drive (Βλάβη εγγραφής στην επιλεγμένη μονάδα δίσκου)** Το λειτουργικό σύστημα δεν μπορεί να κάνει εγγραφή στη δισκέτα ή στον σκληρό δίσκο.

## Προδιαγραφές

 **ΣΗΜΕΙΩΣΗ:** Τα προσφερόμενα είδη μπορεί να διαφέρουν κατά περιοχή. Για περισσότερες πληροφορίες σχετικά με τη διάρθρωση του υπολογιστή σας, κάντε κλικ στις επιλογές Start (Έναρξη)  (εικονίδιο Start) → **Help and Support (Βοήθεια και υποστήριξη)** και ύστερα επιλέξτε τη δυνατότητα προβολής πληροφοριών για τον υπολογιστή σας.

**Πίνακας 15. Επεξεργαστής**

Δυνατότητα	Προδιαγραφή
Τύπος επεξεργαστή	<ul style="list-style-type: none"> <li>Intel Core σειράς i3/i5/i7</li> <li>Σειρά Intel διπλού πυρήνα (Dual Core)</li> </ul>
Συνολική κρυφή μνήμη (cache)	Κρυφή μνήμη (Cache) έως και 8 MB ανάλογα με τον τύπο του επεξεργαστή

**Πίνακας 16. Μνήμη**

Δυνατότητα	Προδιαγραφή
Τύπος	DDR3
Ταχύτητα	1.600 MHz
Σύνδεσμοι:	
Υπολογιστής Mini-Tower, υπολογιστής Small Form Factor	τέσσερις υποδοχές DIMM
Χωρητικότητα	2 GB, 4 GB και 8 GB
Ελάχιστη μνήμη	2 GB
Μέγιστη μνήμη	16 GB

**Πίνακας 17. Βίντεο**

Δυνατότητα	Προδιαγραφή
Ενσωματωμένο	Γραφικά Intel 4600 υψηλής ευκρίνειας (HD) (chipset CPU-GPU DC/QC Intel 8 Express σειράς i3/i5/i7) και Γραφικά Intel υψηλής ευκρίνειας (HD) (CPU-GPU Pentium)
Χωριστό	Προσαρμογέας γραφικών PCI Express x16

**Πίνακας 18. Ήχος**

<b>Δυνατότητα</b>	<b>Προδιαγραφή</b>
Ενσωματωμένος	ήχος υψηλής ευκρίνειας δύο καναλιών

**Πίνακας 19. Δίκτυο**

<b>Δυνατότητα</b>	<b>Προδιαγραφή</b>
Ενσωματωμένο	Intel I217LM Ethernet με δυνατότητα επικοινωνίας 10/100/1.000 Mb/s

**Πίνακας 20. Πληροφορίες συστήματος**

<b>Δυνατότητα</b>	<b>Προδιαγραφή</b>
Chipset συστήματος	Chipset Intel Express σειράς 8
Κανάλια DMA	δύο ελεγκτές DMA 8237 με επτά ανεξάρτητα προγραμματίσιμα κανάλια
Στάθμες διακοπών	Ενσωματωμένη ικανότητα προηγμένου προγραμματίσιμου ελεγκτή διακοπών (APIC) εισόδου/εξόδου (I/O) με 24 διακοπές
Chip BIOS (NVRAM)	12 MB

**Πίνακας 21. Αρτηρία επέκτασης**

<b>Δυνατότητα</b>	<b>Προδιαγραφή</b>
Τύπος αρτηρίας	PCIe 2ης γενιάς, 3ης γενιάς (x16), USB 2.0 και USB 3.0
Ταχύτητα αρτηρίας	PCI Express: <ul style="list-style-type: none"> <li>υποδοχή x1 με ταχύτητα 500 MB/s σε κάθε κατεύθυνση</li> <li>υποδοχή x16 με ταχύτητα 16 GB/s σε κάθε κατεύθυνση</li> </ul> SATA: 1,5 Gbps, 3 Gbps και 6 Gbps

**Πίνακας 22. Κάρτες**

<b>Δυνατότητα</b>	<b>Προδιαγραφή</b>
PCI:	
Υπολογιστής Mini-Tower	έως και μία κάρτα πλήρους ύψους
Υπολογιστής Small Form Factor	κανένα
PCI Express x1:	
Υπολογιστής Mini-Tower	έως και τρεις κάρτες πλήρους ύψους
Υπολογιστής Small Form Factor	έως και δύο κάρτες χαμηλού προφίλ
PCI-Express x16:	
Υπολογιστής Mini-Tower	έως και δύο κάρτες πλήρους ύψους
Υπολογιστής Small Form Factor	έως και δύο κάρτες χαμηλού προφίλ

**Πίνακας 23. Μονάδες δίσκου**

<b>Δυνατότητα</b>	<b>Προδιαγραφή</b>
Εξωτερικά προσβάσιμες (υποδοχές μονάδων δίσκου 5,25 ιντσών):	
Υπολογιστής Mini-Tower	δύο
Υπολογιστής Small Form Factor	μία υποδοχή λεπτής μονάδας οπτικού δίσκου
Εσωτερικά προσβάσιμες	
υποδοχές μονάδων δίσκου SATA 3,5 ιντσών:	
Υπολογιστής Mini-Tower	δύο
Υπολογιστής Small Form Factor	μία
υποδοχές μονάδων δίσκου SATA 2,5 ιντσών:	
Υπολογιστής Mini-Tower	δύο
Υπολογιστής Small Form Factor	δύο

**Πίνακας 24. Εξωτερικοί σύνδεσμοι**

<b>Δυνατότητα</b>	<b>Προδιαγραφή</b>
Ήχος:	
Μπροστινό πλαίσιο	<ul style="list-style-type: none"> <li>• ένας σύνδεσμος μικροφώνου</li> <li>• ένας σύνδεσμος ακουστικών</li> </ul>
Πίσω πλαίσιο	<ul style="list-style-type: none"> <li>• ένας σύνδεσμος εξόδου γραμμής</li> <li>• ένας σύνδεσμος εισόδου γραμμής/μικροφώνου</li> </ul>
Προσαρμογέας δικτύου	ένας σύνδεσμος RJ45
Σειριακοί	ένας σύνδεσμος 9 ακίδων, συμβατός με 16550 C
Παράλληλης συσκευής	ένας σύνδεσμος 25 ακίδων (προαιρετικά για υπολογιστή Mini-Tower και υπολογιστή Small Form Factor)
USB 2.0:	<ul style="list-style-type: none"> <li>• Μπροστινό πλαίσιο: δύο</li> <li>• Πίσω πλαίσιο: τέσσερις</li> </ul>
USB 3.0:	<ul style="list-style-type: none"> <li>• Μπροστινό πλαίσιο: δύο</li> <li>• Πίσω πλαίσιο: δύο</li> </ul>
Βίντεο	<ul style="list-style-type: none"> <li>• σύνδεσμος VGA 15 ακίδων</li> <li>• δύο σύνδεσμοι DisplayPort 20 ακίδων</li> </ul>

Δυνατότητα	Προδιαγραφή
	 <b>ΣΗΜΕΙΩΣΗ:</b> Οι διαθέσιμοι σύνδεσμοι βίντεο μπορεί να ποικίλλουν με βάση την επιλεγμένη κάρτα γραφικών.

**Πίνακας 25. Εσωτερικοί σύνδεσμοι**

Δυνατότητα	Προδιαγραφή
Εύρος δεδομένων (μέγιστο) PCI 2.3 – 32 bit	
Υπολογιστής Mini-Tower	ένας σύνδεσμος 120 ακίδων
Υπολογιστής Small Form Factor	κανένας
Εύρος δεδομένων (μέγιστο) PCI Express x1 – μία μακρόστενη υποδοχή για PCI Express	
Υπολογιστής Mini-Tower	ένας σύνδεσμος 36 ακίδων
Υπολογιστής Small Form Factor	κανένας
Εύρος δεδομένων (μέγιστο) PCI Express x16 (με συρμάτωση ως x4) – τέσσερις μακρόστενες υποδοχές PCI Express	
Υπολογιστής Mini-Tower	ένας σύνδεσμος 164 ακίδων
Υπολογιστής Small Form Factor	ένας σύνδεσμος 64 ακίδων
Εύρος δεδομένων (μέγιστο) PCI Express x16 – 16 μακρόστενες υποδοχές PCI Express	
Υπολογιστής Mini-Tower, υπολογιστής Small Form Factor	ένας σύνδεσμος 164 ακίδων
Εύρος δεδομένων (μέγιστο) Mini PCI Express – μία μακρόστενη υποδοχή PCI Express και μία διεπαφή USB	
Υπολογιστής Mini-Tower, υπολογιστής Small Form Factor	κανένας
Σειριακός ATA:	
Υπολογιστής Mini-Tower	τέσσερις σύνδεσμοι 7 ακίδων
Υπολογιστής Small Form Factor	τρεις σύνδεσμοι 7 ακίδων
Μνήμη:	
Υπολογιστής Mini-Tower, υπολογιστής Small Form Factor	τέσσερις σύνδεσμοι 240 ακίδων
Εσωτερικό USB:	
Υπολογιστής Mini-Tower	ένας σύνδεσμος 10 ακίδων
Υπολογιστής Small Form Factor	κανένας
Ανεμιστήρας συστήματος	ένας σύνδεσμος 5 ακίδων
Έλεγχος μπροστινού πλαισίου:	
Υπολογιστής Mini-Tower	<ul style="list-style-type: none"> <li>• ένας σύνδεσμος 6 ακίδων</li> <li>• δύο σύνδεσμοι 20 ακίδων</li> </ul>
Υπολογιστής Small Form Factor	<ul style="list-style-type: none"> <li>• ένας σύνδεσμος 6 ακίδων</li> <li>• ένας σύνδεσμος 10 ακίδων</li> <li>• ένας σύνδεσμος 12 ακίδων</li> </ul>

<b>Δυνατότητα</b>	<b>Προδιαγραφή</b>
	<ul style="list-style-type: none"> <li>ένας σύνδεσμος 20 ακίδων</li> </ul>
Θερμικός αισθητήρας:	
Υπολογιστής Mini-Tower	ένας σύνδεσμος 2 ακίδων
Υπολογιστής Small Form Factor	κανένας
Επεξεργαστής	ένας σύνδεσμος 1.150 ακίδων
Ανεμιστήρας επεξεργαστή	ένας σύνδεσμος 5 ακίδων
Βραχυκυκλωτήρας λειτουργίας συντήρησης	ένας σύνδεσμος 2 ακίδων
Βραχυκυκλωτήρας διαγραφής κωδικών πρόσβασης	ένας σύνδεσμος 2 ακίδων
Βραχυκυκλωτήρας επαναφοράς ρολογιού πραγματικού χρόνου (RTC)	ένας σύνδεσμος 2 ακίδων
Εσωτερικό ηχείο	ένας σύνδεσμος 5 ακίδων
Σύνδεσμος διακόπτη ελέγχου πρόσβασης	ένας σύνδεσμος 3 ακίδων
Σύνδεσμος τροφοδοσίας:	
Υπολογιστής Mini-Tower, υπολογιστής Small Form Factor	ένας σύνδεσμος 8 ακίδων, ένας σύνδεσμος 4 ακίδων, ένας σύνδεσμος 6 ακίδων

**Πίνακας 26. Κουμπιά ρύθμισης και λυχνίες**

<b>Δυνατότητα</b>	<b>Προδιαγραφή</b>
Μπροστινή πλευρά του υπολογιστή:	
Λυχνία στο κουμπί τροφοδοσίας	Λευκό χρώμα — Αν η λυχνία είναι συνεχώς αναμμένη σε λευκό χρώμα, υποδεικνύει ότι γίνεται τροφοδοσία με ρεύμα, ενώ αν αναβοσβήνει σε λευκό χρώμα, υποδεικνύει ότι ο υπολογιστής είναι σε κατάσταση αναστολής λειτουργίας.
Λυχνία δραστηριότητας δίσκου	Λευκό χρώμα — Αν η λυχνία αναβοσβήνει σε λευκό χρώμα, υποδεικνύει ότι ο υπολογιστής εκτελεί ανάγνωση δεδομένων από τον σκληρό δίσκο ή εγγραφή δεδομένων στον σκληρό δίσκο.
Πίσω πλευρά του υπολογιστή:	
Λυχνία ακεραιότητας σύνδεσης στον ενσωματωμένο προσαρμογέα δικτύου	<p>Πράσινο χρώμα — Αν η λυχνία ανάβει σε πράσινο χρώμα, υπάρχει καλή σύνδεση 10 Mbps ανάμεσα στο δίκτυο και τον υπολογιστή.</p> <p>Πράσινο χρώμα — Αν η λυχνία ανάβει σε πράσινο χρώμα, υπάρχει καλή σύνδεση 100 Mbps ανάμεσα στο δίκτυο και τον υπολογιστή.</p> <p>Πορτοκαλί χρώμα — Αν η λυχνία ανάβει σε πορτοκαλί χρώμα, υπάρχει καλή σύνδεση 1.000 Mbps ανάμεσα στο δίκτυο και τον υπολογιστή.</p>

Δυνατότητα	Προδιαγραφή
Λυχνία δραστηριότητας δικτύου στον ενσωματωμένο προσαρμογέα δικτύου	Σβηστή (χωρίς φως) — Ο υπολογιστής δεν εντοπίζει φυσική σύνδεση με το δίκτυο. Κίτρινο χρώμα — Αν η λυχνία αναβοσβήνει σε κίτρινο χρώμα, υποδεικνύει ότι υπάρχει δραστηριότητα στο δίκτυο.
Διαγνωστική λυχνία τροφοδοτικού	Πράσινο χρώμα — Το τροφοδοτικό είναι ενεργοποιημένο και λειτουργεί σωστά. Το καλώδιο τροφοδοσίας πρέπει να είναι συνδεδεμένο στον σύνδεσμο τροφοδοσίας (στην πίσω πλευρά του υπολογιστή) και στην ηλεκτρική πρίζα.

**Πίνακας 27. Ισχύς**

 **ΣΗΜΕΙΩΣΗ:** Η θερμική κατανάλωση υπολογίζεται με βάση την ονομαστική ισχύ του τροφοδοτικού σε W.

	Ισχύς σε W	Μέγιστη θερμική κατανάλωση	Τάση
Υπολογιστής Mini-Tower	290 W	989 BTU/ώρα	100 V εναλλασσόμενου ρεύματος (AC) έως 240 V εναλλασσόμενου ρεύματος (AC), 50 Hz έως 60 Hz, 5 A
Υπολογιστής Small Form Factor	255 W	870 BTU/ώρα	100 V εναλλασσόμενου ρεύματος (AC) έως 240 V εναλλασσόμενου ρεύματος (AC), 50 Hz έως 60 Hz, 4,4 A
Μπαταρία σε σχήμα νομίσματος		μπαταρία λιθίου CR2032 3 V σε σχήμα νομίσματος	

**Πίνακας 28. Φυσικές διαστάσεις**

	Ύψος	Πλάτος	Βάθος	Βάρος
Υπολογιστής Mini-Tower	36 εκατοστά (14,17 ίντσες)	17,5 εκατοστά (6,89 ίντσες)	41,7 εκατοστά (16,42 ίντσες)	9,4 κιλά (20,72 λίβρες)
Υπολογιστής Small Form Factor	29 εκατοστά (11,42 ίντσες)	9,3 εκατοστά (3,66 ίντσες)	31,2 εκατοστά (12,28 ίντσες)	6 κιλά (13,22 λίβρες)

**Πίνακας 29. Χαρακτηριστικά περιβάλλοντος**

Δυνατότητα	Προδιαγραφή
Περιοχή τιμών θερμοκρασίας:	
Λειτουργία	5°C έως 35°C (41°F έως 95°F)
Αποθήκευση	-40°C έως 65°C (-40°F έως 149°F)
Σχετική υγρασία (μέγιστη):	
Λειτουργία	20% έως 80% (χωρίς συμπύκνωση)

<b>Δυνατότητα</b>	<b>Προδιαγραφή</b>
Αποθήκευση	5% έως 95% (χωρίς συμπίκνωση)
Μέγιστη δόνηση:	
Λειτουργία	0,26 GRMS
Αποθήκευση	2,2 GRMS
Μέγιστο πλήγμα:	
Λειτουργία	40 G
Αποθήκευση	105 G
Υψόμετρο:	
Λειτουργία	-15,2 μέτρα έως 3.048 μέτρα (-50 πόδια έως 10.000 πόδια)
Αποθήκευση	-15,2 μέτρα έως 10.668 μέτρα (-50 πόδια έως 35.000 πόδια)
Επίπεδο αερομεταφερόμενων ρύπων	G1 ή χαμηλότερο όπως καθορίζει το πρότυπο ANSI/ISA-S71.04-1985

## Επικοινωνία με την Dell

 **ΣΗΜΕΙΩΣΗ:** Αν δεν έχετε ενεργή σύνδεση στο Ίντερνετ, μπορείτε να βρείτε τις πληροφορίες επικοινωνίας στο τιμολόγιο αγοράς, στο δελτίο αποστολής, στον λογαριασμό ή στον κατάλογο προϊόντων της Dell.

Η Dell προσφέρει διάφορες επιλογές διαδικτυακής ή τηλεφωνικής υποστήριξης και σέρβις. Η διαθεσιμότητα διαφέρει ανάλογα με τη χώρα και το προϊόν, ενώ ορισμένες υπηρεσίες ενδέχεται να μην είναι διαθέσιμες στην περιοχή σας. Για να επικοινωνήσετε με την Dell για θέματα πωλήσεων, τεχνικής υποστήριξης ή εξυπηρέτησης πελατών:

Επισκεφτείτε στην ιστοσελίδα [dell.com/contactdell](http://dell.com/contactdell).